

ROTOSPHERE Q3

Quick Reference Guide

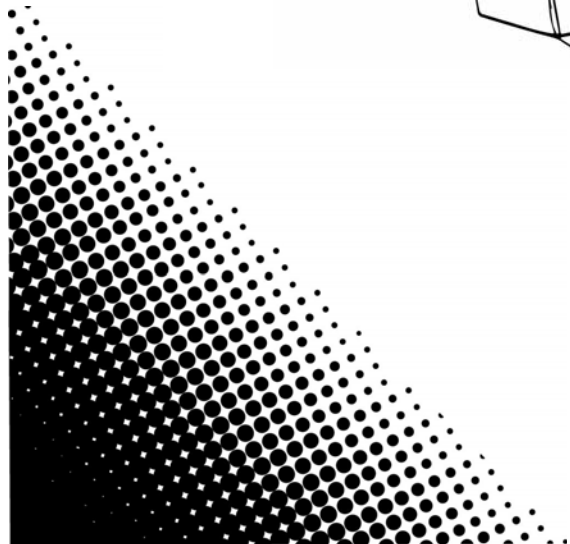
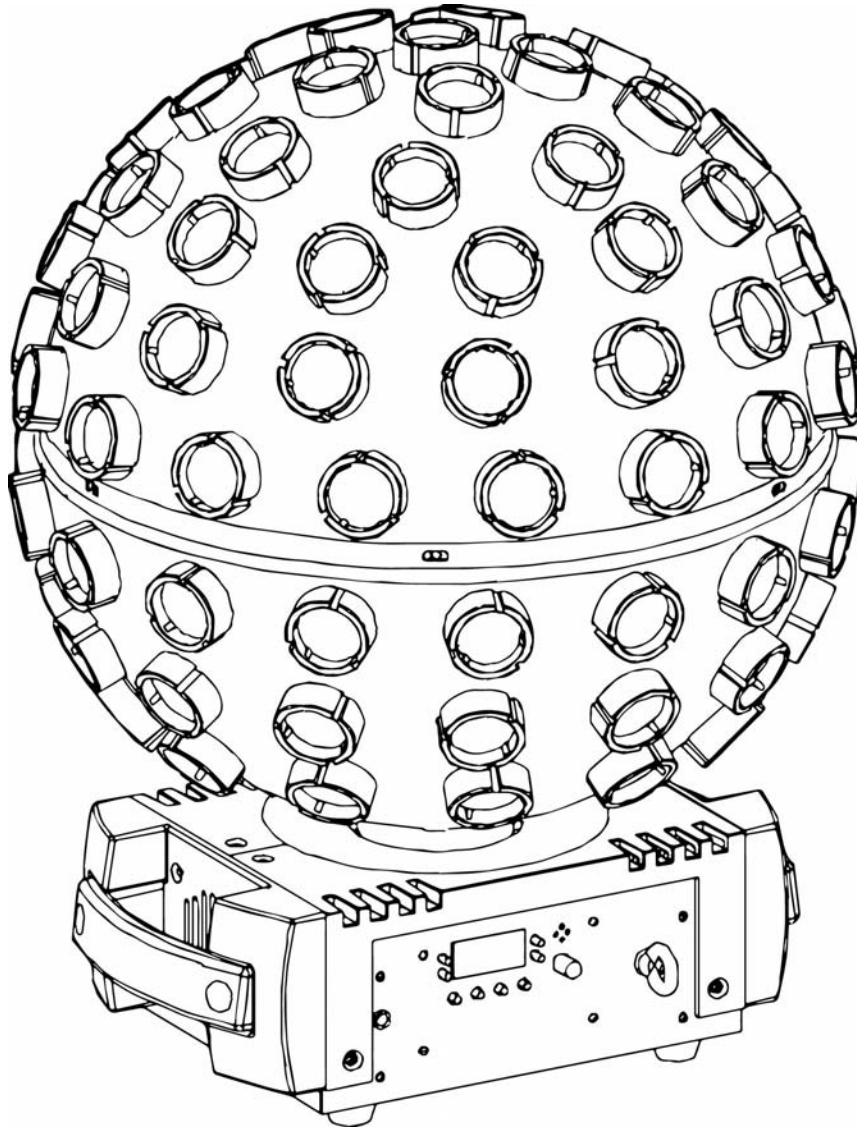

CHAUVET

About This Guide

The Rotosphere Q3 Quick Reference Guide (QRG) has basic product information such as mounting, menu options, and DMX values. Download the User Manual from www.chauvetdj.com for more details.

Disclaimer

The information and specifications contained in this QRG are subject to change without notice.

Safety Notes

These Safety Notes include important information about installation, use, and maintenance.



- This product is not intended for permanent installation.
- ONLY connect this product to a grounded and protected circuit.
- DISCONNECT from power before cleaning or replacing the fuse.
- DO NOT look at the light source when the product is on.
- Make sure the power cord is not crimped or damaged.
- Never disconnect this product from power by pulling on the cord.
- When mounting this product overhead, ALWAYS use a safety cable.
- DO NOT allow flammable materials close to the product when it is operating.
- DO NOT touch the product's housing when it is on because it will be hot.



- The voltage of the outlet to which you are connecting this product must be within the range stated on the decal or rear panel of the product.
- This product is for indoor use only! (IP20) To prevent risk of fire or shock, do not expose this product to rain or moisture.
- Always mount this product in a location with adequate ventilation, at least 20 in (50 cm) from adjacent surfaces.
- Be sure that no ventilation slots on the unit's housing are blocked.
- Never connect this product to a dimmer or rheostat.
- Replace the fuse with the same type and rating.
- Never carry the product by the power cord. Use only the handle to carry this product.
- The maximum ambient temperature is 104 °F (40 °C). Do not operate this product at higher temperatures.
- In the event of a serious operating problem, stop using immediately.
- DO NOT open this product. It contains no user-serviceable parts.
- To eliminate unnecessary wear and improve its lifespan, during periods of non-use completely disconnect the product from power via breaker or by unplugging it.

Contact

Outside the U.S., United Kingdom, Ireland, Mexico, or Benelux, contact your distributor to request support or return a product. Visit www.chauvetdj.com for contact information.

What is Included

- Rotosphere Q3
- Power Cord
- Warranty Card
- Quick Reference Guide

To Begin

Unpack your Rotosphere Q3 and make sure you have received all parts in good condition. If the box or contents appear damaged, notify the carrier immediately, not Chauvet.

Product Description

The Rotosphere Q3 is a mirror ball simulator that is easy to use and DMX controllable. Powered by five quad-color LEDs, this fixture blankets the entire room in multi-colored beams with smooth and continuous 360 rotation. Evenly spaced lenses optimize output and reduce dead spots while adjustable rotation speed lets you match the mood of the music. 3 controllable zones can emit up to 3 different colors simultaneously, separate color and rotation speed control give the flexibility to create customized looks in stand-alone mode without the need for DMX control. IRC-6 sold separately.

Overview

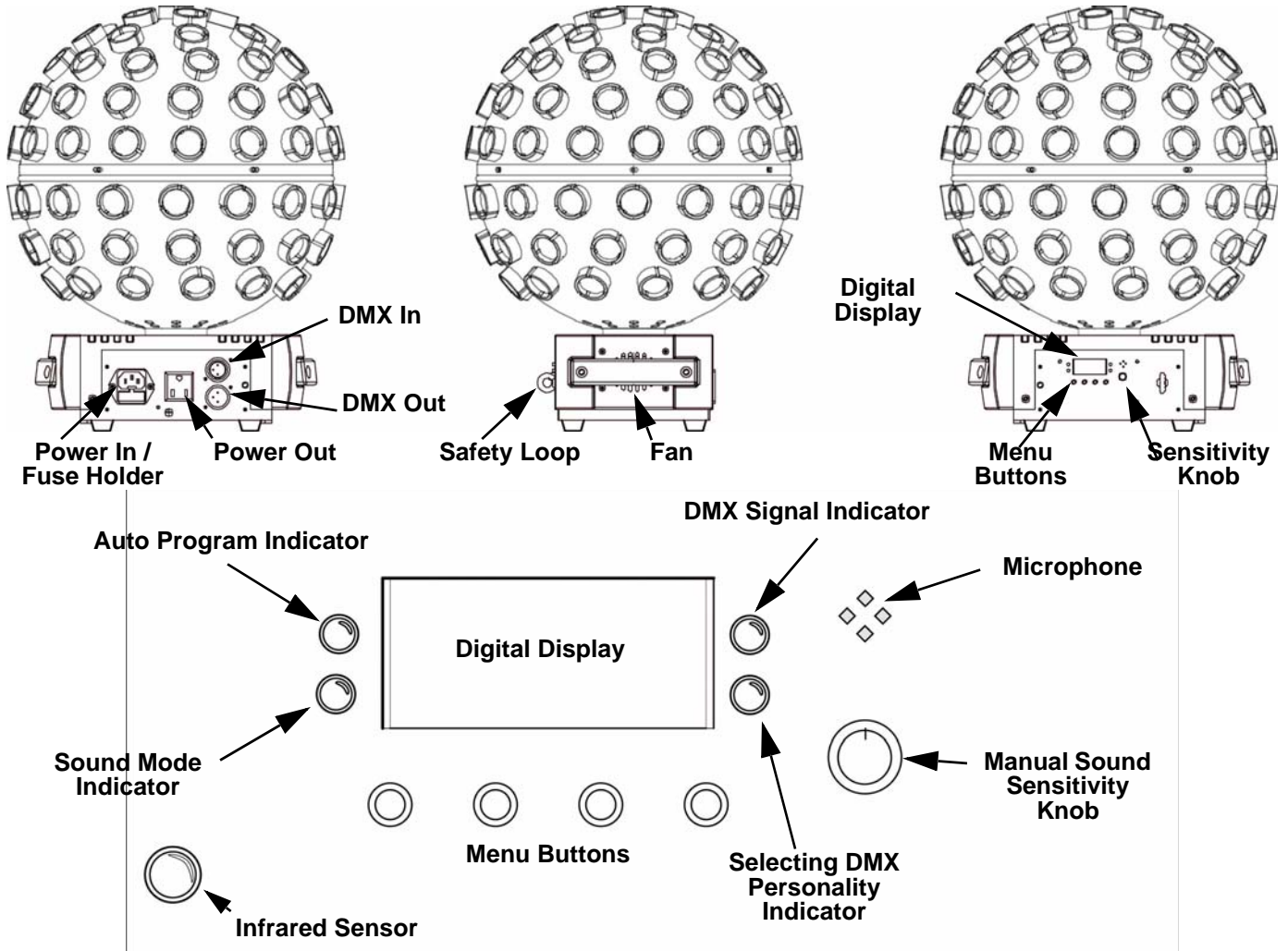

AC Power

This product has an auto-ranging power supply that works with an input voltage range of 100 to 240 VAC, 50/60 Hz.



To eliminate wear and improve its lifespan, during periods of non-use completely disconnect the product from power via breaker or by unplugging it.

Power Linking

For the maximum number of Rotosphere Q3 products that you can power link at each voltage, see the User Manual or the specification sticker on the product.

Fuse Replacement

1. Disconnect the product from power.
2. Wedge the tip of a flat-head screwdriver into the slot of the fuse holder.
3. Pry the safety cap out of the housing.
4. Remove the blown fuse from the clip on the front of the safety cap and replace with a fuse of the exact same type and rating.
5. Re-insert the fuse holder and reconnect power.

Mounting

Before mounting this product, read the [Safety Notes](#).

Mounting Diagram

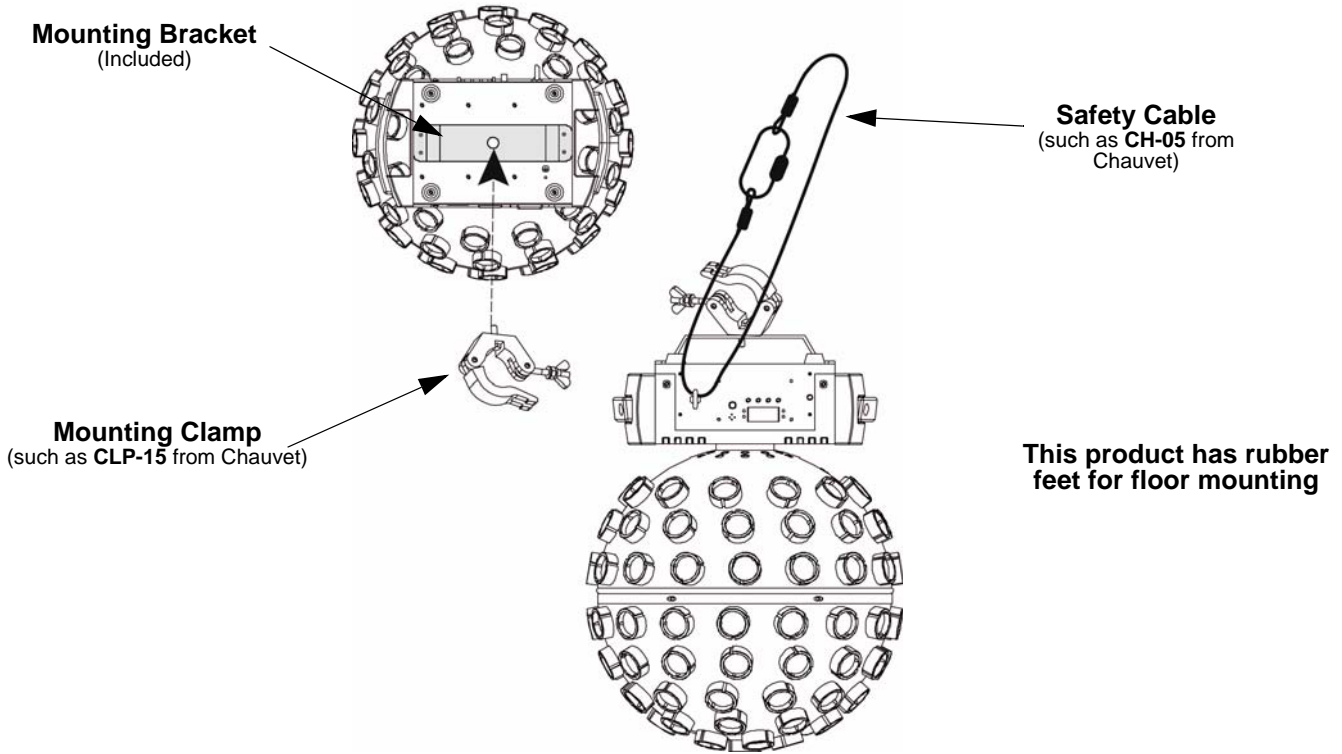

Control Panel Description

BUTTON	FUNCTION
<MENU>	Exits from the current menu or function
<UP>	Navigates upwards through the menu list and increases the numeric value when in a function
<DOWN>	Navigates downwards through the menu list and decreases the numeric value when in a function
<ENTER>	Enables the currently displayed menu or sets the currently selected value into the selected function

Menu Map

MODE	PROGRAMMING LEVELS		DESCRIPTION
DMX Mode	3Ch	d001–510	3-channel DMX mode
	9Ch	d001–504	9-channel DMX mode
	19CH	d001–494	19-channel DMX mode
Static Colors	C--	C 1–23	Static colors
Automatic Programs	P--	P 1–5	Automatic programs
Auto Speed	S--	S001–100	Program speed for P 1–5
Sound-Active Mode	Snd	Snd1–3	Sound-active programs
Custom Color Mixing	u--	r000–255	Custom static colors Combine red, green, blue, and white Note: Only three can be used at once
		g000–255	
		b000–255	
		w000–255	
		S000–100	SMD strobe speed
		DI-L DI-R	Motor rotation direction (left or right)
Infrared Mode	SEt	M000–100	Motor rotation speed
		on oFF	Turns infrared on or off

DMX Linking

The Rotosphere Q3 can work with a DMX controller. Instructions for connecting and configuring this product for DMX operation are in the User Manual. If you are not familiar with DMX, download the DMX Primer from www.chauvetdj.com.

Starting Address

To ensure full access to all channels available in each DMX mode, the highest recommended DMX address is **494**.

Master/Slave Connection

The Rotosphere Q3 uses the DMX data connection for its Master/Slave mode. Information about configuring the Rotosphere Q3 for Master/Slave operation is in the User Manual, which is available from the Chauvet website.

IRC-6 (Infrared Remote Control)

The Rotosphere Q3 can be operated with the CHAUVET IRC-6. For more information about the IRC-6, download instructions for the IRC-6 or the Rotosphere Q3 User Manual from www.chauvetdj.com.

DMX Values

19Ch

CHANNEL	FUNCTION	VALUE	PERCENT/SETTING		
1	LED Zone 1	Manual Color	000 ⇔ 255	Red, 0–100%	
2			000 ⇔ 255	Green, 0–100%	
3			000 ⇔ 255	Blue, 0–100%	
4			000 ⇔ 255	White, 0–100%	
5		Strobe	000 ⇔ 005	No function	
			006 ⇔ 250	Strobe, slow to fast	
		Sound Mode	251 ⇔ 255	Sound-active strobe	
6		LED Zone 2	Manual Color	000 ⇔ 255	Red, 0–100%
7				000 ⇔ 255	Green, 0–100%
8				000 ⇔ 255	Blue, 0–100%
9	000 ⇔ 255			White, 0–100%	
10	Strobe		000 ⇔ 005	No function	
			006 ⇔ 250	Strobe, slow to fast	
	Sound Mode		251 ⇔ 255	Sound-active strobe	
11	LED Zone 3		Manual Color	000 ⇔ 255	Red, 0–100%
12				000 ⇔ 255	Green, 0–100%
13				000 ⇔ 255	Blue, 0–100%
14		000 ⇔ 255		White, 0–100%	
15		Strobe	000 ⇔ 005	No function	
			006 ⇔ 250	Strobe, slow to fast	
		Sound Mode	251 ⇔ 255	Sound-active strobe	
16		Motor (LED Zones 1, 2, and 3)	000	Stop	
			001 ⇔ 127	Rotate left, slow to fast	
			128	Stop	
	129 ⇔ 255		Rotate right, slow to fast		

19Ch (cont.)

CHANNEL	FUNCTION	VALUE	PERCENT/SETTING			
17	Color Macros and Auto Programs	000 ⇔ 005	Blackout			
		Zones	1	2	3	
		006 ⇔ 013	Red	Red	Red	Red
		014 ⇔ 022	Green	Green	Green	Green
		023 ⇔ 031	Blue	Blue	Blue	Blue
		032 ⇔ 040	White	White	White	White
		041 ⇔ 049	Red	Green	Blue	Blue
		050 ⇔ 058	Red	Green	White	White
		059 ⇔ 067	Red	Blue	White	White
		068 ⇔ 076	Green	Blue	White	White
		077 ⇔ 085	Red Green	Red Blue	Red White	Red White
		086 ⇔ 094	Green Red	Green Blue	Green White	Green White
		095 ⇔ 103	Blue Red	Blue Green	Blue White	Blue White
		104 ⇔ 112	White Red	White Green	Blue White	Blue White
		113 ⇔ 121	Red Green	Red Green	Red Green	Red Green
		122 ⇔ 130	Red Blue	Red Blue	Red Blue	Red Blue
		131 ⇔ 139	Red White	Red White	Red White	Red White
		140 ⇔ 148	Green Blue	Green Blue	Green Blue	Green Blue
		149 ⇔ 157	Green White	Green White	Green White	Green White
		158 ⇔ 166	Blue White	Blue White	Blue White	Blue White
		167 ⇔ 175	Red Green Blue	Red Green Blue	Red Green Blue	Red Green Blue
		176 ⇔ 184	Red Green White	Red Green White	Red Green White	Red Green White
		185 ⇔ 193	Green Blue White	Green Blue White	Green Blue White	Green Blue White
		194 ⇔ 202	Red Green Blue	Green Blue White	Red Green White	Red Green White
		203 ⇔ 211	RGBW	RGBW	RGBW	RGBW
		212 ⇔ 220	Program 1 / Sound 1			
221 ⇔ 229	Program 2 / Sound 2					
230 ⇔ 238	Program 3 / Sound 3					
239 ⇔ 247	Program 4 / Sound 3					
248 ⇔ 255	Program 5 / Sound 3					
18	Program Speed / Sound sensitivity (when Ch.17 is between 212-255)	000 ⇔ 250	Program speed, slow to fast			
		251 ⇔ 255	Sound-active program sensitivity			
19	Motor Control (Ch.17 Color Macros)	000	Stop			
		001 ⇔ 127	Rotate left, slow to fast			
		128	Stop			
		129 ⇔ 255	Rotate right, slow to fast			

9Ch

CHANNEL	FUNCTION	VALUE	PERCENT/SETTING		
1	All Manual Color	000 ⇔ 255	Red, 0–100%		
2		000 ⇔ 255	Green, 0–100%		
3		000 ⇔ 255	Blue, 0–100%		
4		000 ⇔ 255	White, 0–100%		
5	All Strobe	000 ⇔ 005	No function		
		006 ⇔ 250	Strobe, slow to fast		
	All Sound Mode	251 ⇔ 255	Sound-active strobe		
6	Motor	000	Stop		
		001 ⇔ 127	Rotate left, slow to fast		
		128	Stop		
		129 ⇔ 255	Rotate right, slow to fast		
7	Color Macros and Auto Programs	000 ⇔ 005	Blackout		
		Zones	1	2	3
		006 ⇔ 013	Red	Red	Red
		014 ⇔ 022	Green	Green	Green
		023 ⇔ 031	Blue	Blue	Blue
		032 ⇔ 040	White	White	White
		041 ⇔ 049	Red	Green	Blue
		050 ⇔ 058	Red	Green	White
		059 ⇔ 067	Red	Blue	White
		068 ⇔ 076	Green	Blue	White
		077 ⇔ 085	Red Green	Red Blue	Red White
		086 ⇔ 094	Green Red	Green Blue	Green White
		095 ⇔ 103	Blue Red	Blue Green	Blue White
		104 ⇔ 112	White Red	White Green	Blue White
		113 ⇔ 121	Red Green	Red Green	Red Green
		122 ⇔ 130	Red Blue	Red Blue	Red Blue
		131 ⇔ 139	Red White	Red White	Red White
		140 ⇔ 148	Green Blue	Green Blue	Green Blue
		149 ⇔ 157	Green White	Green White	Green White
		158 ⇔ 166	Blue White	Blue White	Blue White
		167 ⇔ 175	Red Green Blue	Red Green Blue	Red Green Blue
		176 ⇔ 184	Red Green White	Red Green White	Red Green White
		185 ⇔ 193	Green Blue White	Green Blue White	Green Blue White
		194 ⇔ 202	Red Green Blue	Green Blue White	Red Green White
		203 ⇔ 211	RGBW	RGBW	RGBW
			212 ⇔ 220	Program 1 / Sound 1	
			221 ⇔ 229	Program 2 / Sound 2	
			230 ⇔ 238	Program 3 / Sound 3	
	239 ⇔ 247	Program 4 / Sound 3			
	248 ⇔ 255	Program 5 / Sound 3			
8	Program Speed / Sound sensitivity (when Ch.7 is between 212-255)	000 ⇔ 250	Program speed, slow to fast		
		251 ⇔ 255	Sound-active program sensitivity		

QUICK REFERENCE GUIDE



EN

CHANNEL	FUNCTION	VALUE	PERCENT/SETTING
9	Motor Control (Ch.7 Color Macros)	000	Stop
		001 ⇔ 127	Rotate left, slow to fast
		128	Stop
		129 ⇔ 255	Rotate right, slow to fast

3Ch

CHANNEL	FUNCTION	VALUE	PERCENT/SETTING		
1	Color Macros and Auto Programs	000 ⇔ 005	Blackout		
		Zones	1	2	3
		006 ⇔ 013	Red	Red	Red
		014 ⇔ 022	Green	Green	Green
		023 ⇔ 031	Blue	Blue	Blue
		032 ⇔ 040	White	White	White
		041 ⇔ 049	Red	Green	Blue
		050 ⇔ 058	Red	Green	White
		059 ⇔ 067	Red	Blue	White
		068 ⇔ 076	Green	Blue	White
		077 ⇔ 085	Red Green	Red Blue	Red White
		086 ⇔ 094	Green Red	Green Blue	Green White
		095 ⇔ 103	Blue Red	Blue Green	Blue White
		104 ⇔ 112	White Red	White Green	Blue White
		113 ⇔ 121	Red Green	Red Green	Red Green
		122 ⇔ 130	Red Blue	Red Blue	Red Blue
		131 ⇔ 139	Red White	Red White	Red White
		140 ⇔ 148	Green Blue	Green Blue	Green Blue
		149 ⇔ 157	Green White	Green White	Green White
		158 ⇔ 166	Blue White	Blue White	Blue White
		167 ⇔ 175	Red Green Blue	Red Green Blue	Red Green Blue
		176 ⇔ 184	Red Green White	Red Green White	Red Green White
		185 ⇔ 193	Green Blue White	Green Blue White	Green Blue White
		194 ⇔ 202	Red Green Blue	Green Blue White	Red Green White
		203 ⇔ 211	RGBW	RGBW	RGBW
		212 ⇔ 220	Program 1 / Sound 1		
		221 ⇔ 229	Program 2 / Sound 2		
230 ⇔ 238	Program 3 / Sound 3				
239 ⇔ 247	Program 4 / Sound 3				
248 ⇔ 255	Program 5 / Sound 3				
2	Program Speed / Sound sensitivity (when Ch.1 is between 212-255)	000 ⇔ 250	Program speed, slow to fast		
		251 ⇔ 255	Sound-active program sensitivity		
3	Motor Control	000	Stop		
		001 ⇔ 127	Rotate left, slow to fast		
		128	Stop		
		129 ⇔ 255	Rotate right, slow to fast		

Acerca de esta guía

La Guía de referencia rápida (GRR) del Rotosphere Q3 contiene información básica sobre el producto, como montaje, opciones de menú y valores DMX. Descargue el manual de usuario de www.chauvetdj.com para una información más detallada.

Exención de responsabilidad

La información y especificaciones contenidas en esta GRR están sujetas a cambio sin previo aviso.

Notas de seguridad

Estas notas de seguridad incluyen información importante sobre el montaje, uso y mantenimiento.



- Este producto no está concebido para una instalación permanente.
- Conecte este producto SOLO a un circuito con toma de tierra y protegido.
- Desconecte siempre de la alimentación antes de la limpieza o sustitución del fusible.
- NO mire a la fuente de luz cuando el producto esté encendido.
- Asegúrese de que el cable de alimentación no está retorcido ni estropeado.
- Nunca desconecte este producto de la alimentación tirando del cable.
- Cuando monte este producto en alto, use un cable de seguridad.
- NO permita la presencia de materiales inflamables cerca de la unidad cuando esté en funcionamiento.
- NO toque este producto cuando esté en funcionamiento, pues podría estar caliente.
- La tensión del enchufe al que conecte este producto ha de estar en el rango establecido en el grabado o en el panel posterior del producto.
- ¡Este producto es para uso en interiores solamente! (IP20) Para evitar riesgos de incendio o descarga, no exponga este producto a la lluvia o la humedad.
- Monte siempre este producto en una ubicación con ventilación adecuada, al menos a 20 in (50 cm) de superficies adyacentes.
- Asegúrese de que ninguna ranura de ventilación en la carcasa de la unidad queda bloqueada.
- Nunca conecte este producto a un atenuador o reostato.
- Sustituya el fusible con uno del mismo tipo y categoría.
- Use SOLAMENTE los soportes de colgar/montar o las asas para mover este producto.
- La temperatura ambiente máxima es de 104 °F (40 °C). No haga funcionar este producto a temperaturas más altas.
- En caso de un problema grave de funcionamiento, deje de usarlo inmediatamente.
- NO abra este producto. No contiene piezas reparables por el usuario.
- Para evitar un desgaste innecesario y alargar su vida útil, desconecte completamente el producto mediante el interruptor o desenchufándolo durante periodos en que no se use.



Contacto

Fuera de EE. UU., Reino Unido, Irlanda, México o Benelux póngase en contacto con su distribuidor para solicitar asistencia o devolver un producto. Visite www.chauvetdj.com para información de contacto.

Qué va incluido

- Rotosphere Q3
- Cable de alimentación
- Tarjeta de garantía
- Guía de referencia rápida

Para empezar

Desembale su Rotosphere Q3 y asegúrese de que ha recibido todas las partes en buen estado. Si la caja o los componentes parecen dañados, notifíquese lo inmediatamente al transportista, no a Chauvet.

Descripción del producto

El Rotosphere Q3 es un simulador de bola de espejos de fácil uso que se puede controlar por DMX. Equipado con cinco LED de cuatro colores, este aparato cubre toda la sala con haces multicolor en una rotación continua de 360 grados. El espaciado homogéneo de las lentes optimiza la emisión de luz y reduce los puntos muertos, muestras que la velocidad de rotación ajustable le permite acompañar el movimiento con la música.

Las 3 zonas controlables pueden emitir 3 colores simultáneamente. El control independiente del color y la velocidad de rotación proporciona flexibilidad para crear diseños personalizados en modo aislado, sin necesidad de control DMX. El IRC-6 se vende por separado.

Visión general del producto

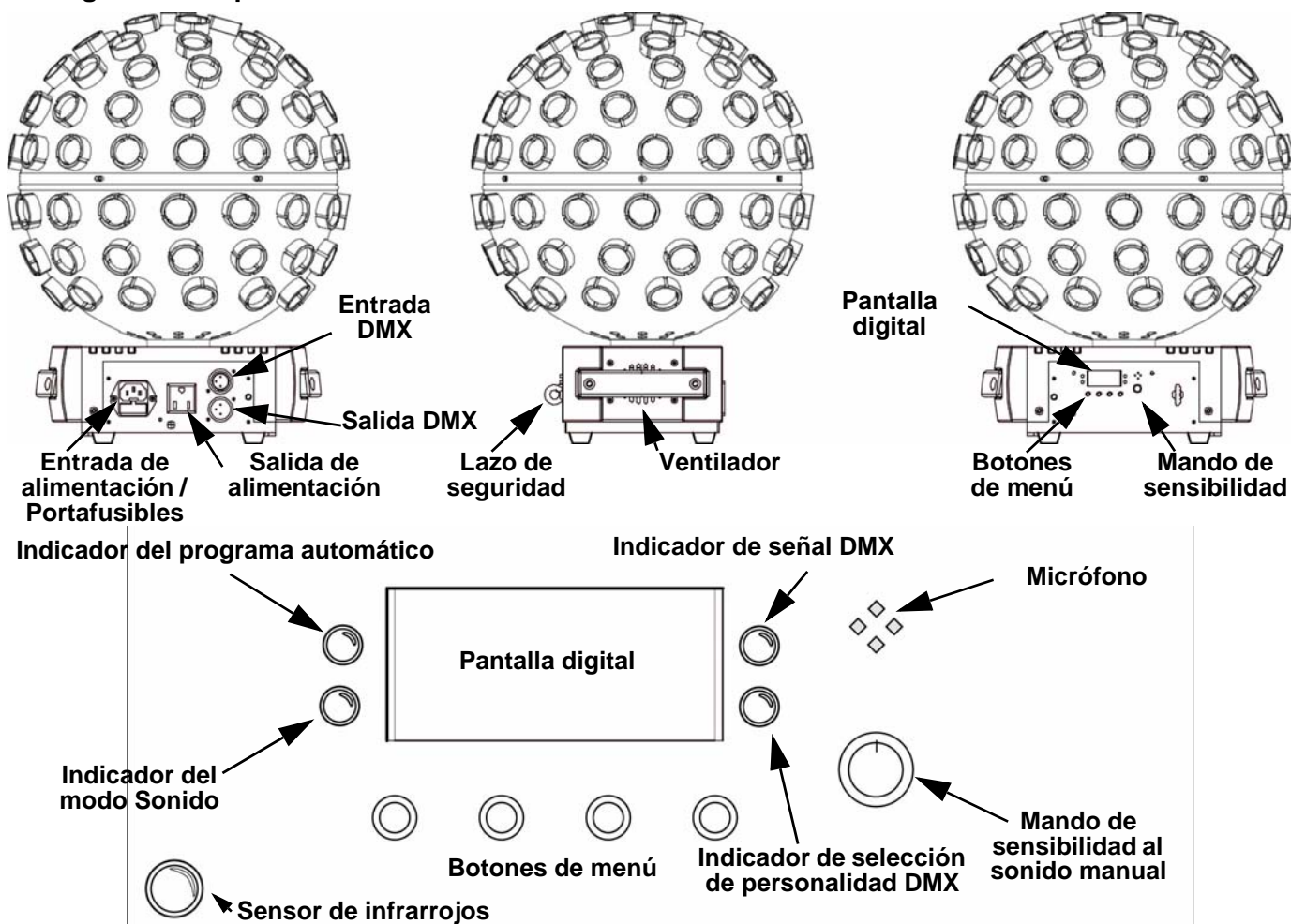

Corriente alterna

Este producto tiene una fuente de alimentación con detección automática que puede funcionar con un rango de tensión de entrada de 100–240 VCA, 50/60 Hz.



Para evitar un desgaste innecesario y alargar su vida útil, desconecte completamente el producto mediante el interruptor o enganchándolo durante periodos en que no se use.

Alimentación en cadena

Para ver el máximo número de Rotosphere Q3 que se pueden alimentar en cadena a 120 V o a 240 V, consulte el Manual de usuario o la etiqueta del producto.

Sustitución del fusible

1. Desconecte el producto de la alimentación.
2. Haga cuña con la punta de un destornillador plano en la ranura del porta-fusibles. Saque la tapa de seguridad de la carcasa.
3. Quite el fusible fundido de la sujeción en la parte frontal de la tapa de seguridad y sustituya el fusible con otro del mismo tipo y categoría.
4. Vuelva a insertar el porta-fusibles y conecte de nuevo la alimentación.

Montaje

Antes de montar este producto, lea las [Notas de seguridad](#).

Diagrama de montaje

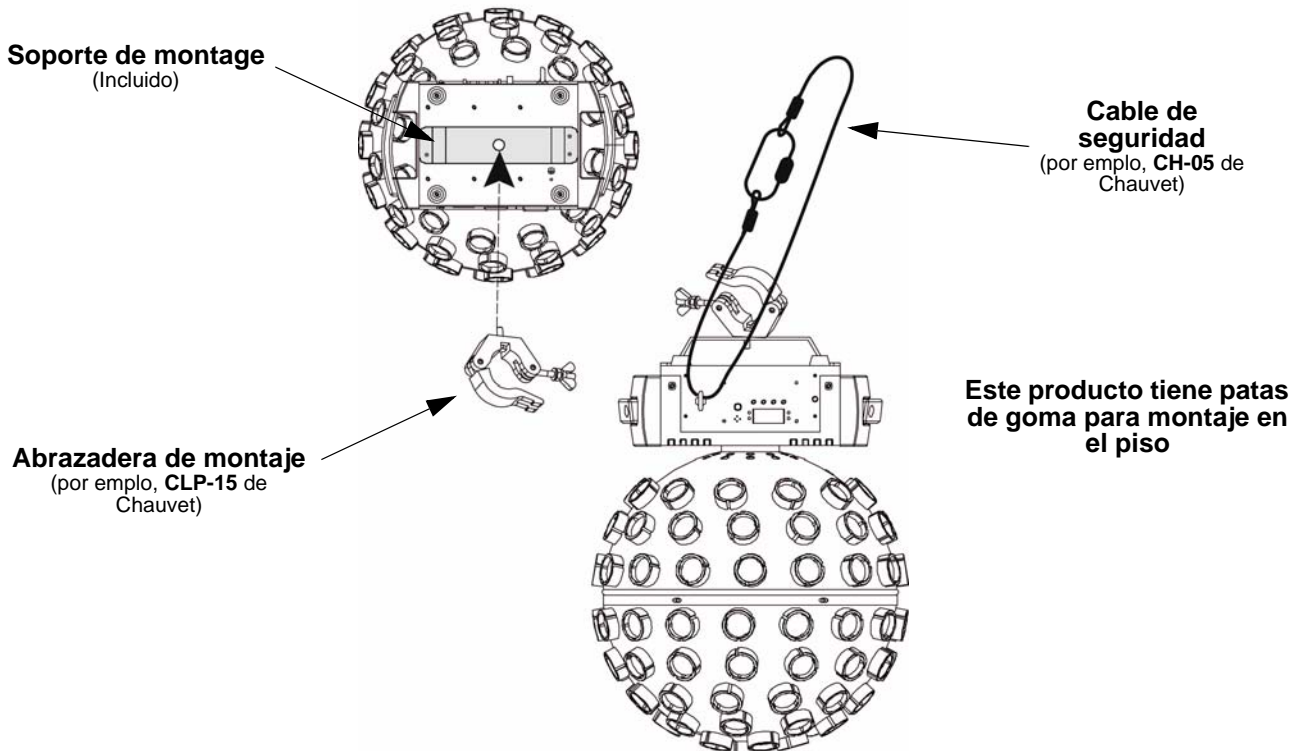

Descripción del panel de control

BOTÓN	FUNCIÓN
<MENU>	Sale del menú o función actual
<UP>	Navega hacia arriba por la lista de menú y aumenta el valor numérico cuando está en una función
<DOWN>	Navega hacia abajo por la lista de menú y disminuye el valor numérico cuando está en una función
<ENTER>	Habilita el menú actualmente en pantalla o configura el valor seleccionado actualmente dentro de la función seleccionada

Mapa de menú

MODE	PROGRAMMING LEVELS		DESCRIPTION
Modo DMX	3Ch	d001–510	Modo DMX de 3 canales
	9Ch	d001–504	Modo DMX de 9 canales
	19CH	d001–494	Modo DMX de 19 canales
Colores estáticos	C--	C 1–23	Colores estáticos
Programas automáticos	P--	P 1–5	Programas automáticos
Velocidad automática	S--	S001–100	Velocidad de programa para P 1-5
Modo Activo por sonido	Snd	Snd1–3	Programas activos por sonido
Mezcla de color personalizada	u--	r000–255	Colores estáticos personalizados Combina rojo, verde, azul y blanco Nota: solo se pueden usar tres al mismo tiempo
		g000–255	
		b000–255	
		w000–255	Velocidad de estroboscopio SMD
		S000–100	
		DI-L DI-R	
Modo Infrarrojo	SEt	M000–100	Velocidad de rotación del motor
		on oFF	Activa o desactiva los infrarrojos

Enlace DMX

El Rotosphere Q3 puede funcionar con un controlador DMX cuando se enlaza por conexiones serie DMX. Las instrucciones para conectar y configurar este producto para funcionamiento DMX están en el Manual de usuario. Si no está familiarizado con DMX, descargue el Manual DMX de www.chauvetdj.com.

Dirección de inicio

Para asegurarse acceso total a todos los canales en cada modo DMX, la dirección DMX más recomendable es **494**.

Conexión Maestro/Esclavo

El Rotosphere Q3 usa la conexión de datos DMX para su modo Maestro/Esclavo. Las instrucciones para conectar y configurar este producto para funcionamiento Maestro/Esclavo están en el Manual de usuario.

IRC-6 (control remoto por infrarrojos)

El Rotosphere Q3 es totalmente compatible con el control remoto por infrarrojos (IRC-6) de CHAUVET DJ. Para información adicional sobre el IRC-6 o para descargar las instrucciones, consulte www.chauvetdj.com.

Valores DMX

19Ch

CANAL	FUNCIÓN	VALOR	PORCENTAJE/CONFIGURACIÓN				
1	Zona LED 1	Manual Color	000 ⇔ 255	Rojo, 0–100%			
2			000 ⇔ 255	Verde, 0–100%			
3			000 ⇔ 255	Azul, 0–100%			
4			000 ⇔ 255	Blanco, 0–100%			
5	Zona LED 1	Strobe	000 ⇔ 005	Sin función			
			006 ⇔ 250	Estroboscopio, lento a rápido			
			251 ⇔ 255	Estroboscopio activo por sonido			
6	Zona LED 2	Manual Color	000 ⇔ 255	Rojo, 0–100%			
			000 ⇔ 255	Verde, 0–100%			
			000 ⇔ 255	Azul, 0–100%			
7	Zona LED 2	Strobe	000 ⇔ 255	Blanco, 0–100%			
			000 ⇔ 005	Sin función			
			006 ⇔ 250	Estroboscopio, lento a rápido			
8	Zona LED 2	Sound Mode	251 ⇔ 255	Estroboscopio activo por sonido			
			9	Zona LED 3	Manual Color	000 ⇔ 255	Rojo, 0–100%
						000 ⇔ 255	Verde, 0–100%
000 ⇔ 255	Azul, 0–100%						
10	Zona LED 3	Strobe	000 ⇔ 255	Blanco, 0–100%			
			000 ⇔ 005	Sin función			
			006 ⇔ 250	Estroboscopio, lento a rápido			
11	Zona LED 3	Sound Mode	251 ⇔ 255	Estroboscopio activo por sonido			
			12	Zona LED 3	Manual Color	000 ⇔ 255	Rojo, 0–100%
						000 ⇔ 255	Verde, 0–100%
000 ⇔ 255	Azul, 0–100%						
13	Zona LED 3	Strobe	000 ⇔ 255	Blanco, 0–100%			
			000 ⇔ 005	Sin función			
			006 ⇔ 250	Estroboscopio, lento a rápido			
14	Zona LED 3	Sound Mode	251 ⇔ 255	Estroboscopio activo por sonido			
			16	Motor (Zonas LED 1, 2 y 3)	000	Parada	
					001 ⇔ 127	Rotación a la izquierda, lento a rápido	
128	Parada						
129 ⇔ 255	Rotación a la derecha, lento a rápido						

19Ch (cont.)

CANAL	FUNCIÓN	VALOR	PORCENTAJE/CONFIGURACIÓN		
17	Macros de color y programas automáticos	000 ⇔ 005	Blackout		
		Zonas	1	2	3
		006 ⇔ 013	Rojo	Rojo	Rojo
		014 ⇔ 022	Verde	Verde	Verde
		023 ⇔ 031	Azul	Azul	Azul
		032 ⇔ 040	Blanco	Blanco	Blanco
		041 ⇔ 049	Rojo	Verde	Azul
		050 ⇔ 058	Rojo	Verde	Blanco
		059 ⇔ 067	Rojo	Azul	Blanco
		068 ⇔ 076	Verde	Azul	Blanco
		077 ⇔ 085	Rojo Verde	Rojo Azul	Rojo Blanco
		086 ⇔ 094	Verde Rojo	Verde Azul	Verde Blanco
		095 ⇔ 103	Azul Rojo	Azul Verde	Azul Blanco
		104 ⇔ 112	Blanco Rojo	Blanco Verde	Azul Blanco
		113 ⇔ 121	Rojo Verde	Rojo Verde	Rojo Verde
		122 ⇔ 130	Rojo Azul	Rojo Azul	Rojo Azul
		131 ⇔ 139	Rojo Blanco	Rojo Blanco	Rojo Blanco
		140 ⇔ 148	Verde Azul	Verde Azul	Verde Azul
		149 ⇔ 157	Verde Blanco	Verde Blanco	Verde Blanco
		158 ⇔ 166	Azul Blanco	Azul Blanco	Azul Blanco
		167 ⇔ 175	Rojo Verde Azul	Rojo Verde Azul	Rojo Verde Azul
		176 ⇔ 184	Rojo Verde Blanco	Rojo Verde Blanco	Rojo Verde Blanco
		185 ⇔ 193	Verde Azul Blanco	Verde Azul Blanco	Verde Azul Blanco
		194 ⇔ 202	Rojo Verde Azul	Verde Azul Blanco	Rojo Verde Blanco
		203 ⇔ 211	RGBW	RGBW	RGBW
		212 ⇔ 220	Programa 1 / Sonido 1		
		221 ⇔ 229	Programa 2 / Sonido 2		
230 ⇔ 238	Programa 3 / Sonido 3				
239 ⇔ 247	Programa 4 / Sonido 3				
248 ⇔ 255	Programa 5 / Sonido 3				
18	Velocidad del programa / Sensibilidad al sonido (cuando el C. 17 está entre 212-255)	000 ⇔ 250	Velocidad del programa, lenta a rápida		
		251 ⇔ 255	Sensibilidad del programa activo por sonido		
19	Control del motor (Macros de color del C. 17)	000	Parada		
		001 ⇔ 127	Rotación a la izquierda, lento a rápido		
		128	Parada		
		129 ⇔ 255	Rotación a la derecha, lento a rápido		

ES

9Ch

CANAL	FUNCIÓN	VALOR	PORCENTAJE/CONFIGURACIÓN		
1	Todo Color Manual	000 ⇔ 255	Rojo, 0–100%		
2		000 ⇔ 255	Verde, 0–100%		
3		000 ⇔ 255	Azul, 0–100%		
4		000 ⇔ 255	Blanco, 0–100%		
5	Todo estroboscopio	000 ⇔ 005	Sin función		
		006 ⇔ 250	Estroboscopio, lento a rápido		
	Todo Modo Sonido	251 ⇔ 255	Estroboscopio activo por sonido		
6	Motor	000	Parada		
		001 ⇔ 127	Rotación a la izquierda, lento a rápido		
		128	Parada		
		129 ⇔ 255	Rotación a la derecha, lento a rápido		
7	Macros de color y programas automáticos	000 ⇔ 005	Blackout		
		Zonas	1	2	3
		006 ⇔ 013	Rojo	Rojo	Rojo
		014 ⇔ 022	Verde	Verde	Verde
		023 ⇔ 031	Azul	Azul	Azul
		032 ⇔ 040	Blanco	Blanco	Blanco
		041 ⇔ 049	Rojo	Verde	Azul
		050 ⇔ 058	Rojo	Verde	Blanco
		059 ⇔ 067	Rojo	Azul	Blanco
		068 ⇔ 076	Verde	Azul	Blanco
		077 ⇔ 085	Rojo Verde	Rojo Azul	Rojo Blanco
		086 ⇔ 094	Verde Rojo	Verde Azul	Verde Blanco
		095 ⇔ 103	Azul Rojo	Azul Verde	Azul Blanco
		104 ⇔ 112	Blanco Rojo	Blanco Verde	Azul Blanco
		113 ⇔ 121	Rojo Verde	Rojo Verde	Rojo Verde
		122 ⇔ 130	Rojo Azul	Rojo Azul	Rojo Azul
		131 ⇔ 139	Rojo Blanco	Rojo Blanco	Rojo Blanco
		140 ⇔ 148	Verde Azul	Verde Azul	Verde Azul
		149 ⇔ 157	Verde Blanco	Verde Blanco	Verde Blanco
		158 ⇔ 166	Azul Blanco	Azul Blanco	Azul Blanco
		167 ⇔ 175	Rojo Verde Azul	Rojo Verde Azul	Rojo Verde Azul
		176 ⇔ 184	Rojo Verde Blanco	Rojo Verde Blanco	Rojo Verde Blanco
		185 ⇔ 193	Verde Azul Blanco	Verde Azul Blanco	Verde Azul Blanco
		194 ⇔ 202	Rojo Verde Azul	Verde Azul Blanco	Rojo Verde Blanco
		203 ⇔ 211	RGBW	RGBW	RGBW
		212 ⇔ 220	Programa 1 / Sonido 1		
		221 ⇔ 229	Programa 2 / Sonido 2		
230 ⇔ 238	Programa 3 / Sonido 3				
239 ⇔ 247	Programa 4 / Sonido 3				
248 ⇔ 255	Programa 5 / Sonido 3				
8	Velocidad del programa / Sensibilidad al sonido (cuando el C. 7 está entre 212-255)	000 ⇔ 250	Velocidad del programa, lenta a rápida		
		251 ⇔ 255	Sensibilidad del programa activo por sonido		

CANAL	FUNCIÓN	VALOR	PORCENTAJE/CONFIGURACIÓN
9	Control del Motor (Macros de color del Ch.7)	000	Parada
		001 ⇔ 127	Rotación a la izquierda, lento a rápido
		128	Parada
		129 ⇔ 255	Rotación a la derecha, lento a rápido

3Ch

CANAL	FUNCIÓN	VALOR	PORCENTAJE/CONFIGURACIÓN		
1	Macros de color y programas automáticos	000 ⇔ 005	Blackout		
		Zonas	1	2	3
		006 ⇔ 013	Rojo	Rojo	Rojo
		014 ⇔ 022	Verde	Verde	Verde
		023 ⇔ 031	Azul	Azul	Azul
		032 ⇔ 040	Blanco	Blanco	Blanco
		041 ⇔ 049	Rojo	Verde	Azul
		050 ⇔ 058	Rojo	Verde	Blanco
		059 ⇔ 067	Rojo	Azul	Blanco
		068 ⇔ 076	Verde	Azul	Blanco
		077 ⇔ 085	Rojo Verde	Rojo Azul	Rojo Blanco
		086 ⇔ 094	Verde Rojo	Verde Azul	Verde Blanco
		095 ⇔ 103	Azul Rojo	Azul Verde	Azul Blanco
		104 ⇔ 112	Blanco Rojo	Blanco Verde	Azul Blanco
		113 ⇔ 121	Rojo Verde	Rojo Verde	Rojo Verde
		122 ⇔ 130	Rojo Azul	Rojo Azul	Rojo Azul
		131 ⇔ 139	Rojo Blanco	Rojo Blanco	Rojo Blanco
		140 ⇔ 148	Verde Azul	Verde Azul	Verde Azul
		149 ⇔ 157	Verde Blanco	Verde Blanco	Verde Blanco
		158 ⇔ 166	Azul Blanco	Azul Blanco	Azul Blanco
		167 ⇔ 175	Rojo Verde Azul	Rojo Verde Azul	Rojo Verde Azul
		176 ⇔ 184	Rojo Verde Blanco	Rojo Verde Blanco	Rojo Verde Blanco
		185 ⇔ 193	Verde Azul Blanco	Verde Azul Blanco	Verde Azul Blanco
		194 ⇔ 202	Rojo Verde Azul	Verde Azul Blanco	Rojo Verde Blanco
		203 ⇔ 211	RGBW	RGBW	RGBW
		212 ⇔ 220	Programa 1 / Sonido 1		
		221 ⇔ 229	Programa 2 / Sonido 2		
230 ⇔ 238	Programa 3 / Sonido 3				
239 ⇔ 247	Programa 4 / Sonido 3				
248 ⇔ 255	Programa 5 / Sonido 3				
2	Velocidad del programa / Sensibilidad al sonido (cuando el C. 1 está entre 212-255)	000 ⇔ 250	Velocidad del programa, lenta a rápida		
		251 ⇔ 255	Sensibilidad del programa activo por sonido		
3	Control del Motor	000	Parada		
		001 ⇔ 127	Rotación a la izquierda, lento a rápido		
		128	Parada		
		129 ⇔ 255	Rotación a la derecha, lento a rápido		

A propos de ce manuel

Le Manuel de Référence (MR) du Rotosphere Q3 reprend des informations de base sur cet appareil notamment en matière de montage, d'options de menu et de valeurs DMX. Veuillez télécharger le manuel d'utilisation à partir du site internet www.chauvetdj.com pour plus de détails.

Clause de non Responsabilité

Les informations et caractéristiques contenues dans ce MR sont sujettes à modification sans préavis.

Consignes de Sécurité

Ces consignes de sécurité contiennent des informations importantes en matière d'installation, d'utilisation et d'entretien.



- Cet appareil n'est pas adapté pour une installation permanente.
- Cet appareil DOIT être relié à un circuit mis à la terre et protégé.
- Toujours débrancher l'appareil de la source d'alimentation avant de le nettoyer ou de remplacer son fusible.
- NE PAS exposer directement les yeux à la source de lumière lorsque le produit est allumé.
- Veillez à ce que le cordon d'alimentation ne soit jamais pincé ou endommagé.
- Ne débranchez jamais cet appareil en tirant sur le cordon d'alimentation.
- En cas de montage de l'appareil en hauteur, veillez à toujours utiliser un câble de sécurité.
- NE PAS laisser de produit inflammable à proximité de l'appareil lorsque celui-ci fonctionne.
- NE PAS toucher au boîtier de l'appareil lorsqu'il est en fonctionnement, celui-ci pouvant être très chaud.



- La tension de la source d'énergie à laquelle est connecté cet appareil doit être dans la plage indiquée sur l'étiquette ou sur le panneau arrière de l'appareil.
- Cet appareil doit uniquement être utilisé en intérieur ! (IP20) Afin d'éviter tout risque d'incendie ou de décharge électrique, veillez à n'exposer cet appareil ni à la pluie ni à l'humidité.
- Installez toujours cet appareil dans un endroit bien ventilé à au moins 50 cm (20 po) des surfaces adjacentes.
- Assurez-vous qu'aucune fente de ventilation de l'appareil n'est obstruée.
- Ne connectez jamais cet appareil à un variateur ou un rhéostat.
- Lors du remplacement du fusible, utilisez le même type et le même ampérage.
- Utilisez EXCLUSIVEMENT le support de suspension/fixation pour soulever cet appareil.
- La température ambiante maximale est de 40 °C (104 °F). Ne faites pas fonctionner cet appareil à des températures plus élevées.
- En cas de sérieux problèmes de fonctionnement, arrêtez l'appareil immédiatement.
- NE PAS ouvrir cet appareil. Il ne contient aucune pièce réparable par l'utilisateur.
- Durant les périodes de non-utilisation, pour éviter toute usure inutile et pour prolonger la durée de vie, éteignez complètement l'appareil en le débranchant ou en coupant le disjoncteur.

Nous contacter

En dehors des États-Unis, du Royaume-Uni, de l'Irlande, du Mexique ou du Benelux, contactez votre fournisseur si vous avez besoin d'assistance ou pour retourner un appareil. Veuillez consulter le site internet www.chauvetdj.com pour obtenir des informations pour nous contacter.

Contenu

- Rotosphere Q3
- Cordon d'alimentation
- Fiche de garantie
- Manuel de référence

Préalable

Déballer votre Rotosphere Q3 et assurez-vous que vous avez reçu toutes les pièces en bon état. Si la boîte et/ou son contenu semble endommagés, contactez immédiatement le transporteur, et non pas Chauvet.

Description de l'appareil

Le Rotosphere Q3 est un simulateur de boule miroir facile à utiliser et contrôlable par DMX. Alimenté par cinq LED quadricolores, cet appareil peut inonder une salle entière de faisceaux multicolores avec un mouvement de rotation sur 360° fluide et continu. Les lentilles espacées de manière égale permettent d'optimiser la génération de lumière et de réduire les zones mortes, et la vitesse de rotation ajustable vous permet de suivre l'ambiance de la musique.

Les trois zones contrôlables peuvent émettre jusqu'à 3 couleurs différentes en simultanée et le contrôle individuel des couleurs et de la vitesse de rotation donne la flexibilité de créer des rendus personnalisés en mode autonome sans besoin d'un contrôle par DMX. Télécommande IRC-6 vendue séparément.

Vue d'ensemble du produit

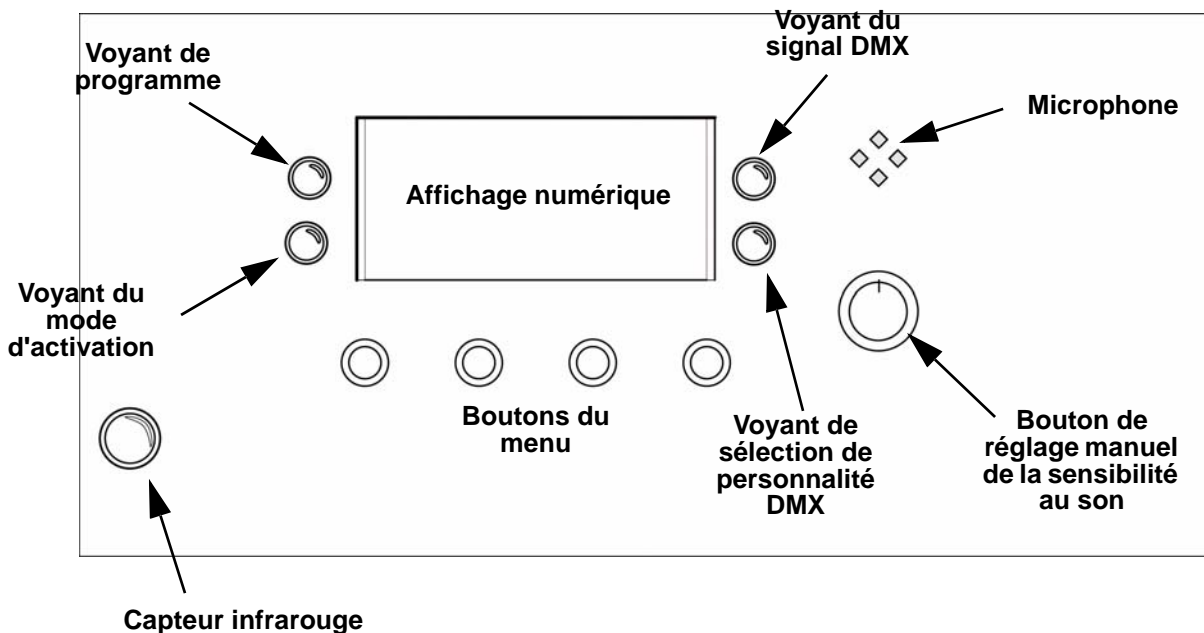
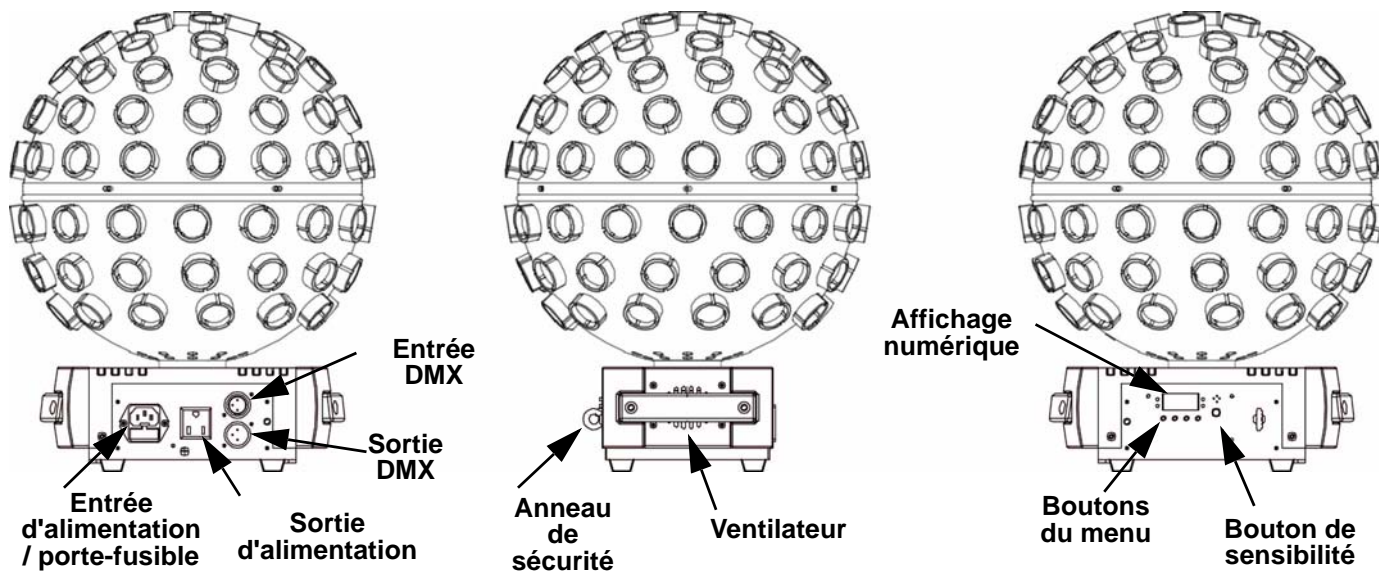

Alimentation CA

Cet appareil est doté d'une alimentation universelle qui peut prendre en charge toute tension d'entrée comprise entre 100 et 240 VCA, 50/60 Hz.



Durant les périodes de non-utilisation, pour éviter toute usure inutile et pour prolonger la durée de vie, éteignez complètement l'appareil en le débranchant ou en coupant le disjoncteur.

Chaînage électrique

Pour savoir combien de projecteurs Rotosphere Q3 peuvent être chaînés entre eux au maximum sur du 120 V ou du 240 V, veuillez consulter le manuel de l'utilisateur ou l'étiquette sur l'appareil.

Remplacement des fusibles

1. Débranchez l'appareil.
2. Calez la pointe d'un tournevis à tête plate dans la fente du porte-fusible.
3. Soulevez le capuchon de sécurité hors du boîtier.
4. Enlevez le fusible grillé logé dans le clip sur le devant du capuchon de sécurité et remplacez-le par un fusible de même type et de même ampérage.
5. Remettez le porte-fusible en place puis rebranchez.

Montage

Avant de monter cet appareil, veuillez lire les [Consignes de Sécurité](#).

Schéma de montage

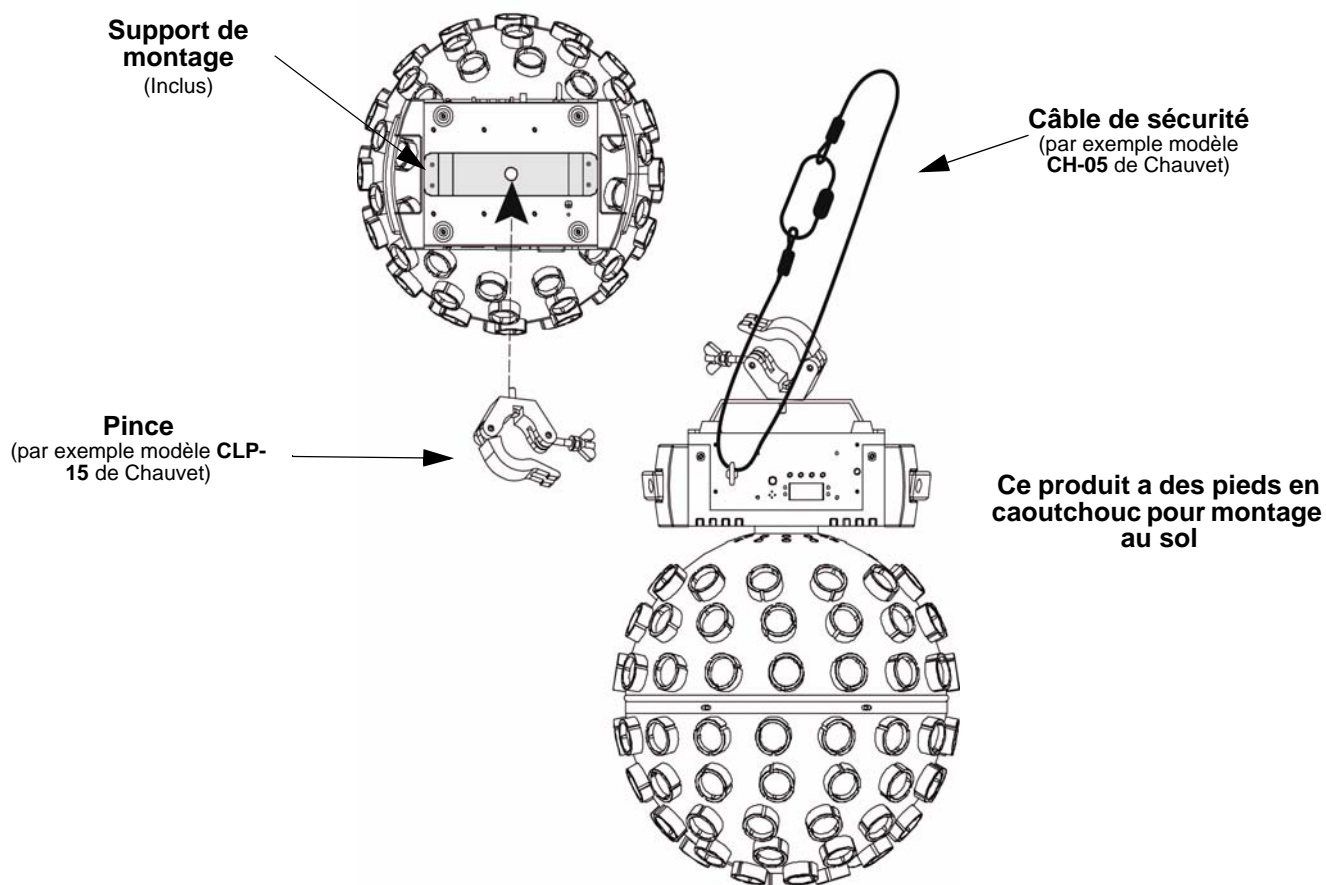

Description du panneau de commande

BOUTON	FONCTION
<MENU>	Permet de sortir du menu ou de la fonction en cours
<UP>	Permet de naviguer vers le haut dans la liste du menu et d'incrémenter une valeur numérique dans une fonction
<DOWN>	Permet de naviguer vers le bas dans la liste du menu et de décrémenter une valeur numérique dans une fonction
<ENTER>	Active l'entrée de menu actuellement affichée ou confirme la valeur actuellement sélectionnée pour la fonction en cours de sélection

Menu carte

MODE	NIVEAUX DE PROGRAMMATION		DESCRIPTION
Mode DMX	3Ch	d001–510	Mode DMX à 3 canaux
	9Ch	d001–504	Mode DMX à 9 canaux
	19CH	d001–494	Mode DMX à 19 canaux
Couleurs statiques	C--	C 1–23	Couleurs statiques
Programmes automatiques	P--	P 1–5	Programmes automatiques
Vitesse automatique	S--	S001–100	Vitesse de programme pour P 1 à 5
Mode d'activation par le son	Snd	Snd1–3	Programmes d'activation par le son
Mélange de couleur personnalisé	u--	r000–255	Couleurs statiques personnalisées Mélange le rouge, le vert, le bleu et le blanc Remarque : Seules trois couleurs peuvent être utilisées en même temps
		g000–255	
		b000–255	
		w000–255	Vitesse de stroboscope SMD
		S000–100	
		DI-L DI-R	
M000–100	Vitesse de rotation du moteur		
Mode infrarouge	SEt	on	Permet d'activer ou désactiver l'infrarouge
		oFF	

Chaînage DMX

Le Rotosphere Q3 peut fonctionner avec un contrôleur DMX lorsqu'il est relié par des connexions séries DMX. Les instructions pour la connexion et la configuration de cet appareil pour le fonctionnement en DMX sont indiquées dans le manuel d'utilisation. Si vous n'êtes pas familier avec le protocole DMX, vous pouvez télécharger l'introduction au DMX à l'adresse www.chauvetdj.com.

Adresse de départ

Pour permettre un accès à l'ensemble des canaux de chaque mode DMX, l'adresse DMX maximale recommandée est 494.

Connexion maître/esclave

Le Rotosphere Q3 utilise une connexion de données DMX pour le fonctionnement de son mode maître/esclave. Les instructions pour la connexion et la configuration de cet appareil pour le fonctionnement en maître/esclave sont indiquées dans le manuel d'utilisation.

IRC-6 (Télécommande par infrarouge)

Le Rotosphere Q3 est compatible avec la télécommande infra-rouge (IRC-6) de CHAUVET DJ. Pour plus d'informations sur l'IRC-6 ou pour télécharger les instructions, rendez-vous à l'adresse www.chauvetdj.com.

Valeurs DMX

19Ch

CANAL	FONCTION	VALEUR	POURCENTAGE/PARAMÉTRAGE		
1	Zone LED 1	Couleur manuelle	000 ⇔ 255	Rouge 0 à 100%	
2			000 ⇔ 255	Vert 0 à 100%	
3			000 ⇔ 255	Bleu 0 à 100%	
4			000 ⇔ 255	Blanc 0 à 100%	
5		Stroboscope	000 ⇔ 005	Aucune fonction	
			006 ⇔ 250	Stroboscope, lent à rapide	
		Mode d'activation par le son	251 ⇔ 255	Stroboscope déclenché par le son	
6		Zone LED 2	Couleur manuelle	000 ⇔ 255	Rouge 0 à 100%
7				000 ⇔ 255	Vert 0 à 100%
8				000 ⇔ 255	Bleu 0 à 100%
9	000 ⇔ 255			Blanc 0 à 100%	
10	Stroboscope		000 ⇔ 005	Aucune fonction	
			006 ⇔ 250	Stroboscope, lent à rapide	
	Mode d'activation par le son		251 ⇔ 255	Stroboscope déclenché par le son	
11	Zone LED 3		Couleur manuelle	000 ⇔ 255	Rouge 0 à 100%
12				000 ⇔ 255	Vert 0 à 100%
13				000 ⇔ 255	Bleu 0 à 100%
14		000 ⇔ 255		Blanc 0 à 100%	
15		Stroboscope	000 ⇔ 005	Aucune fonction	
			006 ⇔ 250	Stroboscope, lent à rapide	
		Mode d'activation par le son	251 ⇔ 255	Stroboscope déclenché par le son	
16		Moteur (Zones LED 1, 2, et 3)	000	Arrêt	
			001 ⇔ 127	Rotation vers la gauche, lent à rapide	
			128	Arrêt	
	129 ⇔ 255		Rotation vers la droite, lent à rapide		

19Ch (suite.)

CANAL	FONCTION	VALEUR	POURCENTAGE/PARAMÉTRAGE			
17	Macros de couleurs et programmes automatiques	000 ⇔ 005	Noir général			
		Zones	1	2	3	
		006 ⇔ 013	Rouge	Rouge	Rouge	
		014 ⇔ 022	Vert	Vert	Vert	
		023 ⇔ 031	Bleu	Bleu	Bleu	
		032 ⇔ 040	Blanc	Blanc	Blanc	
		041 ⇔ 049	Rouge	Vert	Bleu	
		050 ⇔ 058	Rouge	Vert	Blanc	
		059 ⇔ 067	Rouge	Bleu	Blanc	
		068 ⇔ 076	Vert	Bleu	Blanc	
		077 ⇔ 085	Rouge vert	Rouge bleu	Rouge blanc	
		086 ⇔ 094	Vert rouge	Vert bleu	Vert blanc	
		095 ⇔ 103	Bleu rouge	Bleu vert	Bleu blanc	
		104 ⇔ 112	Blanc rouge	Blanc vert	Bleu blanc	
		113 ⇔ 121	Rouge vert	Rouge vert	Rouge vert	
		122 ⇔ 130	Rouge bleu	Rouge bleu	Rouge bleu	
		131 ⇔ 139	Rouge blanc	Rouge blanc	Rouge blanc	
		140 ⇔ 148	Vert bleu	Vert bleu	Vert bleu	
		149 ⇔ 157	Vert blanc	Vert blanc	Vert blanc	
		158 ⇔ 166	Bleu blanc	Bleu blanc	Bleu blanc	
		167 ⇔ 175	Rouge vert bleu	Rouge vert bleu	Rouge vert bleu	
		176 ⇔ 184	Rouge vert blanc	Rouge vert blanc	Rouge vert blanc	
		185 ⇔ 193	Vert bleu blanc	Vert bleu blanc	Vert bleu blanc	
		194 ⇔ 202	Rouge vert bleu	Vert bleu blanc	Rouge vert blanc	
		203 ⇔ 211	RGBW	RGBW	RGBW	
212 ⇔ 220	Programme 1 / Activation par le son 1					
221 ⇔ 229	Programme 2 / Activation par le son 2					
230 ⇔ 238	Programme 3 / Activation par le son 3					
239 ⇔ 247	Programme 4 / Activation par le son 3					
248 ⇔ 255	Programme 5 / Activation par le son 3					
18	Vitesse de programme / sensibilité au son) (lorsque le canal 17 est entre 212 et 255)	000 ⇔ 250	Vitesse du programme, lent à rapide			
		251 ⇔ 255	Sensibilité de programme d'activation par le son			
19	Contrôle du moteur (macros de couleurs canal 17)	000	Arrêt			
		001 ⇔ 127	Rotation vers la gauche, lent à rapide			
		128	Arrêt			
		129 ⇔ 255	Rotation vers la droite, lent à rapide			

CANAL	FONCTION	VALEUR	POURCENTAGE/PARAMÉTRAGE		
1	Tout en couleur manuelle	000 ⇔ 255	Rouge 0 à 100%		
2		000 ⇔ 255	Vert 0 à 100%		
3		000 ⇔ 255	Bleu 0 à 100%		
4		000 ⇔ 255	Blanc 0 à 100%		
5	Tout en stroboscope	000 ⇔ 005	Aucune fonction		
		006 ⇔ 250	Stroboscope, lent à rapide		
5	Tout en activation par le son	251 ⇔ 255	Stroboscope déclenché par le son		
6	Moteur	000	Arrêt		
		001 ⇔ 127	Rotation vers la gauche, lent à rapide		
		128	Arrêt		
		129 ⇔ 255	Rotation vers la droite, lent à rapide		
7	Macros de couleurs et programmes automatiques	000 ⇔ 005	Noir général		
		Zones	1	2	3
		006 ⇔ 013	Rouge	Rouge	Rouge
		014 ⇔ 022	Vert	Vert	Vert
		023 ⇔ 031	Bleu	Bleu	Bleu
		032 ⇔ 040	Blanc	Blanc	Blanc
		041 ⇔ 049	Rouge	Vert	Bleu
		050 ⇔ 058	Rouge	Vert	Blanc
		059 ⇔ 067	Rouge	Bleu	Blanc
		068 ⇔ 076	Vert	Bleu	Blanc
		077 ⇔ 085	Rouge vert	Rouge bleu	Rouge blanc
		086 ⇔ 094	Vert rouge	Vert bleu	Vert blanc
		095 ⇔ 103	Bleu rouge	Bleu vert	Bleu blanc
		104 ⇔ 112	Blanc rouge	Blanc vert	Bleu blanc
		113 ⇔ 121	Rouge vert	Rouge vert	Rouge vert
		122 ⇔ 130	Rouge bleu	Rouge bleu	Rouge bleu
		131 ⇔ 139	Rouge blanc	Rouge blanc	Rouge blanc
		140 ⇔ 148	Vert bleu	Vert bleu	Vert bleu
		149 ⇔ 157	Vert blanc	Vert blanc	Vert blanc
		158 ⇔ 166	Bleu blanc	Bleu blanc	Bleu blanc
		167 ⇔ 175	Rouge vert bleu	Rouge vert bleu	Rouge vert bleu
		176 ⇔ 184	Rouge vert blanc	Rouge vert blanc	Rouge vert blanc
		185 ⇔ 193	Vert bleu blanc	Vert bleu blanc	Vert bleu blanc
		194 ⇔ 202	Rouge vert bleu	Vert bleu blanc	Rouge vert blanc
		203 ⇔ 211	RGBW	RGBW	RGBW
		212 ⇔ 220	Programme 1 / Activation par le son 1		
		221 ⇔ 229	Programme 2 / Activation par le son 2		
230 ⇔ 238	Programme 3 / Activation par le son 3				
239 ⇔ 247	Programme 4 / Activation par le son 3				
248 ⇔ 255	Programme 5 / Activation par le son 3				
8	Vitesse de programme / sensibilité au son) (lorsque le canal 7 est entre 212 et 255)	000 ⇔ 250	Vitesse du programme, lent à rapide		
		251 ⇔ 255	Sensibilité de programme d'activation par le son		

CANAL	FONCTION	VALEUR	POURCENTAGE/PARAMÉTRAGE
9	Contrôle du moteur (macros de couleurs canal 7)	000	Arrêt
		001 ⇔ 127	Rotation vers la gauche, lent à rapide
		128	Arrêt
		129 ⇔ 255	Rotation vers la droite, lent à rapide

3Ch

CANAL	FONCTION	VALEUR	POURCENTAGE/PARAMÉTRAGE		
1	Macros de couleurs et programmes automatiques	000 ⇔ 005	Noir général		
		Zones	1	2	3
		006 ⇔ 013	Rouge	Rouge	Rouge
		014 ⇔ 022	Vert	Vert	Vert
		023 ⇔ 031	Bleu	Bleu	Bleu
		032 ⇔ 040	Blanc	Blanc	Blanc
		041 ⇔ 049	Rouge	Vert	Bleu
		050 ⇔ 058	Rouge	Vert	Blanc
		059 ⇔ 067	Rouge	Bleu	Blanc
		068 ⇔ 076	Vert	Bleu	Blanc
		077 ⇔ 085	Rouge vert	Rouge bleu	Rouge blanc
		086 ⇔ 094	Vert rouge	Vert bleu	Vert blanc
		095 ⇔ 103	Bleu rouge	Bleu vert	Bleu blanc
		104 ⇔ 112	Blanc rouge	Blanc vert	Bleu blanc
		113 ⇔ 121	Rouge vert	Rouge vert	Rouge vert
		122 ⇔ 130	Rouge bleu	Rouge bleu	Rouge bleu
		131 ⇔ 139	Rouge blanc	Rouge blanc	Rouge blanc
		140 ⇔ 148	Vert bleu	Vert bleu	Vert bleu
		149 ⇔ 157	Vert blanc	Vert blanc	Vert blanc
		158 ⇔ 166	Bleu blanc	Bleu blanc	Bleu blanc
		167 ⇔ 175	Rouge vert bleu	Rouge vert bleu	Rouge vert bleu
		176 ⇔ 184	Rouge vert blanc	Rouge vert blanc	Rouge vert blanc
		185 ⇔ 193	Vert bleu blanc	Vert bleu blanc	Vert bleu blanc
		194 ⇔ 202	Rouge vert bleu	Vert bleu blanc	Rouge vert blanc
		203 ⇔ 211	RGBW	RGBW	RGBW
		212 ⇔ 220	Programme 1 / Activation par le son 1		
		221 ⇔ 229	Programme 2 / Activation par le son 2		
230 ⇔ 238	Programme 3 / Activation par le son 3				
239 ⇔ 247	Programme 4 / Activation par le son 3				
248 ⇔ 255	Programme 5 / Activation par le son 3				
2	Vitesse de programme / sensibilité au son) (lorsque le canal 1 est entre 212 et 255)	000 ⇔ 250	Vitesse du programme, lent à rapide		
		251 ⇔ 255	Sensibilité de programme d'activation par le son		
3	Contrôle du moteur	000	Arrêt		
		001 ⇔ 127	Rotation vers la gauche, lent à rapide		
		128	Arrêt		
		129 ⇔ 255	Rotation vers la droite, lent à rapide		

Über diese Schnellanleitung

In der Schnellanleitung des Rotosphere Q3 finden Sie die wesentlichen Produktinformationen, wie etwa über die Montage, Menüoptionen und DMX-Werte des Geräts. Laden Sie für weiterführende Informationen unter www.chauvetdj.com das Benutzerhandbuch herunter.

Haftungsausschluss

Die in dieser Anleitung aufgeführten Informationen und Spezifikationen können ohne vorherige Ankündigung geändert werden.

Sicherheitshinweise

Diese Sicherheitshinweise enthalten wichtige Informationen über die Montage, Verwendung und Wartung des Geräts.



- Dieses Produkt eignet sich nicht für eine permanente Installation.
- Schließen Sie dieses Produkt NUR an einen mit der Erde verbundenen und geschützten Stromkreis an.
- Trennen Sie das Gerät von der Stromquelle, bevor Sie es reinigen oder die Sicherung auswechseln.
- NIEMALS in die Lichtquelle schauen, während das Gerät eingeschaltet ist.
- Stellen Sie sicher, dass das Netzkabel nicht gequetscht oder beschädigt ist.
- Ziehen Sie beim Trennen des Geräts von der Stromversorgung nie am Kabel.
- Bei Montage über Kopf immer ein Sicherungsseil verwenden.
- KEINE entflammaren Materialien während des Betriebs in der Nähe des Geräts lagern.
- NIEMALS während des Betriebs das Gehäuse berühren, da dies sehr heiß wird.



- Die Spannung der Schukosteckdose, an die Sie das Gerät anschließen, muss sich innerhalb des Spannungsbereiches befinden, der auf dem Hinweisschild oder dem rückwärtigen Bedienfeld des Geräts angegeben ist.
- Dieses Gerät darf nur im Innenbereich verwendet werden. (IP20) Um das Risiko von Bränden oder elektrischen Schlägen zu vermeiden, dürfen Sie das Gerät nicht Regen oder Feuchtigkeit aussetzen.
- Installieren Sie das Gerät an einem Ort mit ausreichender Belüftung und mit einem Abstand von 50 cm zu den angrenzenden Flächen.
- Stellen Sie sicher, dass die Lüftungsöffnungen im Gehäuse des Geräts nicht verschlossen sind.
- Schließen Sie dieses Gerät niemals an einen Dimmer oder Regelwiderstand an.
- Achten Sie beim Auswechseln der Sicherung darauf, den gleichen Typ mit den gleichen Werten zu verwenden.
- Das Gerät NUR an den Hänge-/Befestigungsbügeln oder Griffen tragen.
- Die maximal zulässige Umgebungstemperatur beträgt 40 °C. Nehmen Sie das Gerät nicht bei höheren Temperaturen in Betrieb.
- Bei ernsthaften Betriebsproblemen stoppen Sie umgehend die Verwendung des Geräts.
- Dieses Gerät NICHT öffnen. Die eingebauten Komponenten sind für den Kunden wartungsfrei.
- Um unnötigen Verschleiß zu vermeiden und die Lebensdauer des Geräts zu verlängern, trennen Sie während längerer Perioden des Nichtgebrauchs das Gerät vom Stromnetz – entweder per Trennschalter oder durch Herausziehen des Steckers aus der Steckdose.

Kontakt

Kunden außerhalb der USA, GB, Irland, Mexiko oder Benelux wenden sich an ihren Lieferanten, um den Kundensupport in Anspruch zu nehmen oder ein Produkt zurückzuschicken. Kontaktinformationen finden Sie unter www.chauvetdj.com.

Packungsinhalt

- Rotosphere Q3
- Netzkabel
- Garantiekarte
- Schnellanleitung

Start

Packen Sie Ihren Rotosphere Q3 aus und überprüfen Sie, ob Sie alle Teile unbeschädigt erhalten haben. Wenn die Verpackung beschädigt ist, benachrichtigen Sie umgehend das Transportunternehmen, nicht jedoch Chauvet.

Produktbeschreibung

Der Rotosphere Q3 ist eine einfach zu bedienende und per DMX zu steuernde Spiegelkugel-Simulation. Dieses mit fünf vierfarbigen LEDs bestückte Gerät bedeckt den gesamten Raum mit mehrfarbigen Strahlen mit einer gleichmäßigen und kontinuierlichen Rotation um 360 Grad. Die in gleichmäßigen Abständen angebrachten Linsen sorgen für einen optimalen Output und reduzieren tote Winkel, während Sie mit der verstellbaren Rotationsgeschwindigkeit das Gerät auf die Stimmung im Tanzsaal abstimmen können.

3 steuerbare Zonen können bis zu 3 verschiedene Farben gleichzeitig emittieren, durch die separate Steuerung von Farben und Rotationsgeschwindigkeit erhalten Sie die Flexibilität, um im Stand-alone-Modus individuelle Looks zu erzeugen, ohne auf eine DMX-Steuerung angewiesen zu sein. Die IRC-6 ist separat erhältlich.

Produktübersicht

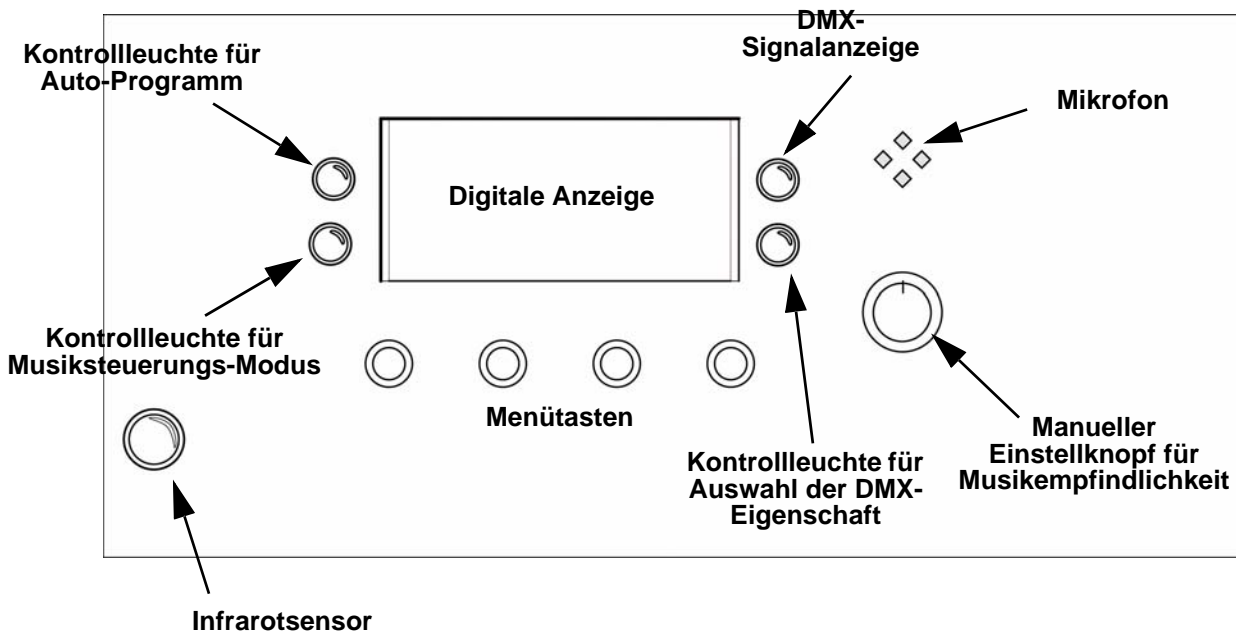
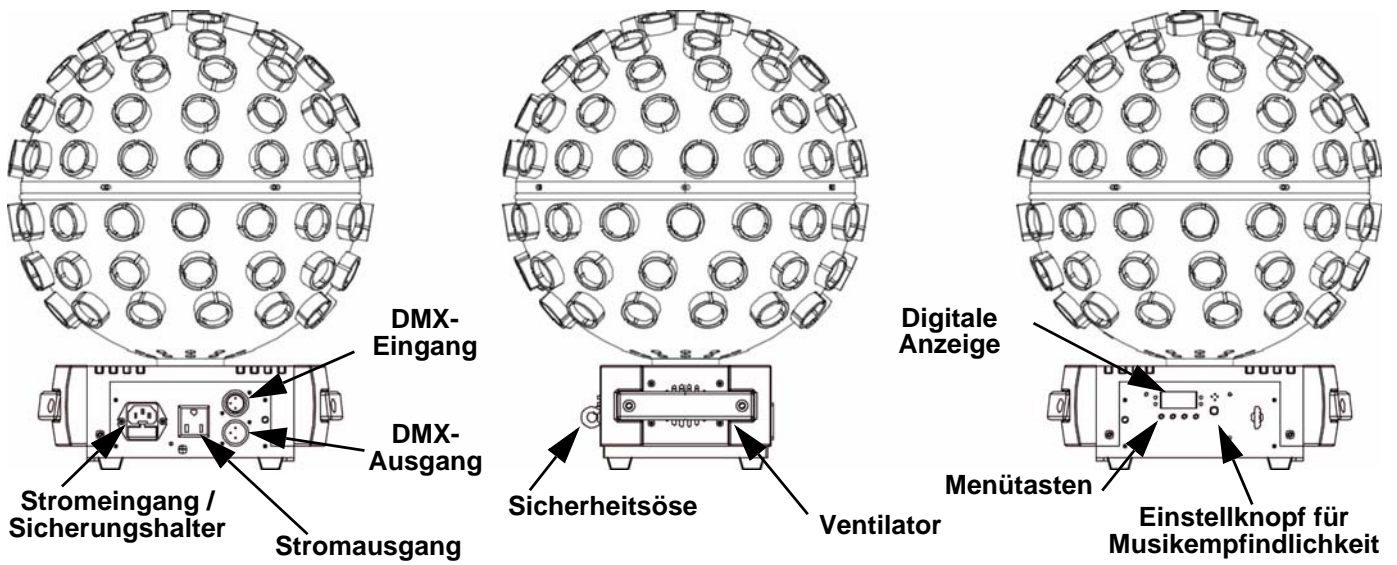

Wechselstrom

Dieses Gerät verfügt über ein Vorschaltgerät, das automatisch die anliegende Spannung erkennt, sobald der Netzstecker in die Schukosteckdose gesteckt wird, und kann mit einer Eingangsspannung von 100–240 V AC, 50/60 Hz arbeiten.



Um unnötigen Verschleiß zu vermeiden und die Lebensdauer des Geräts zu verlängern, trennen Sie während längerer Perioden des Nichtgebrauchs das Gerät vom Stromnetz – entweder per Trennschalter oder durch Herausziehen des Steckers aus der Steckdose.

Serienschaltung der Geräte

Informationen zur maximalen Anzahl der Rotosphere Q3-Geräte, die bei 120 V oder 240 V in Serie geschaltet werden können, finden Sie in der Bedienungsanleitung oder auf dem Typenschild am Gerät.

Auswechseln der Sicherung

1. Trennen Sie das Gerät vom Stromnetz.
2. Klemmen Sie die Spitze eines Flachkopfschraubendrehers in den Schlitz des Sicherungshalters.
3. Hebeln Sie die Sicherheitsabdeckung vom Gehäuse ab.
4. Entfernen Sie die durchgebrannte Sicherung von der Klemme am Vorderteil der Sicherheitsabdeckung, und ersetzen Sie diese durch eine Sicherung des gleichen Typs und mit den gleichen Werten.
5. Stecken Sie den Sicherungshalter wieder zurück, und schließen Sie das Gerät an das Stromnetz an.

Montage

Lesen Sie vor der Montage dieses Geräts in jedem Fall die [Sicherheitshinweise](#).

Montageansicht

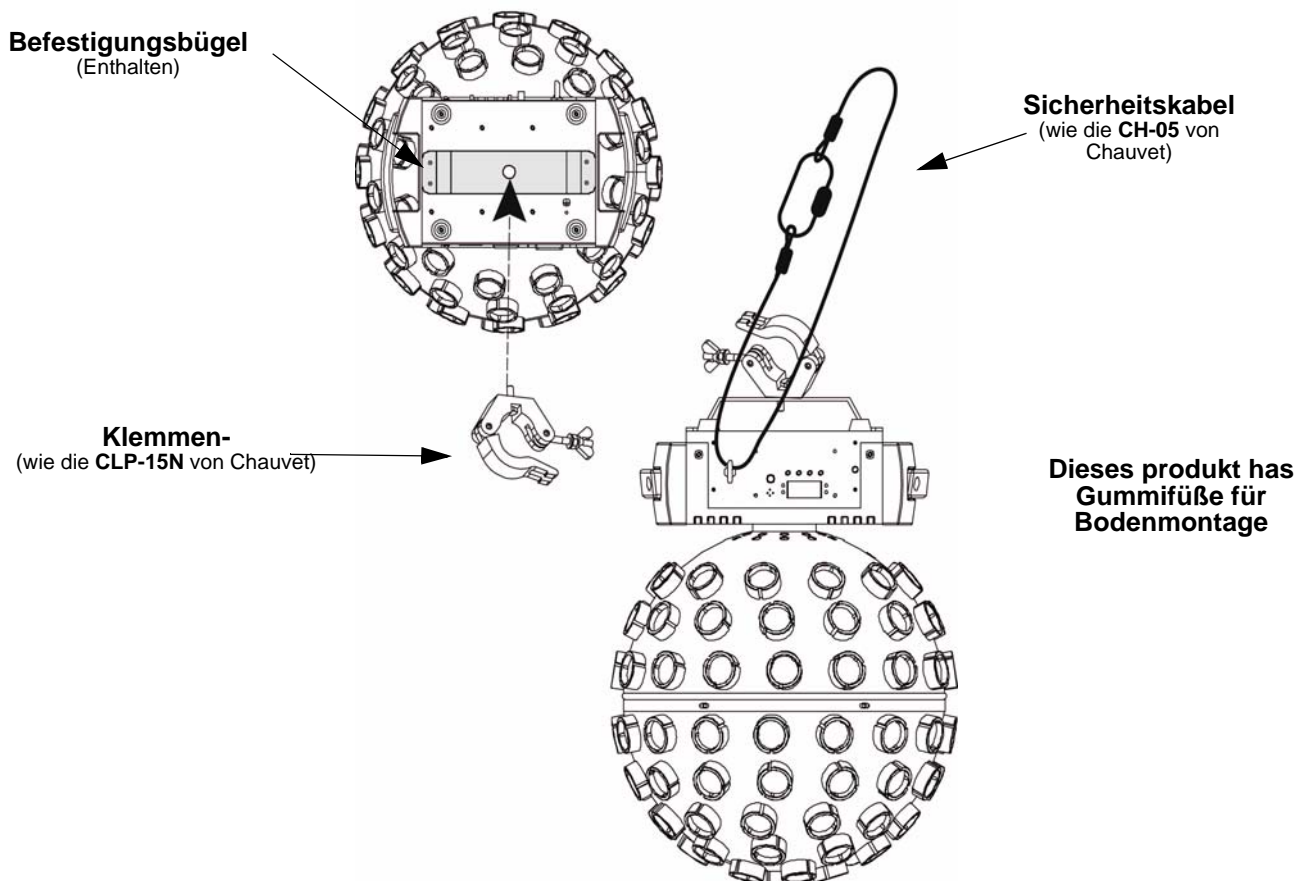

Beschreibung des Bedienfeldes

TASTE	FUNKTION
<MENU>	Wählt einen Betriebsmodus oder verlässt die aktuelle Menüoption
<UP>	Damit navigieren Sie durch die Menüpunkte nach oben und erhöhen den numerischen Wert der entsprechenden Funktionen
<DOWN>	Damit navigieren Sie durch die Menüpunkte nach unten und verringern den numerischen Wert der entsprechenden Funktionen
<ENTER>	Aktiviert eine Menüoption oder einen ausgewählten Wert

Menükarte

MODUS	PROGRAMMIEREbenen		BESCHREIBUNG
DMX-Modus	3Ch	d001–510	3-Kanal DMX-Modus
	9Ch	d001–504	9-Kanal DMX-Modus
	19CH	d001–494	19-Kanal DMX-Modus
Statische Farben	C--	C 1–23	Statische Farben
Auto-Programme	P--	P 1–5	Auto-Programme
Geschwindigkeit	S--	S001–100	Programmgeschwindigkeit für P 1–5
Musiksteuerung	Snd	Snd1–3	Musiksteuerungsprogramme
Custom Color Mixing	u--	r000–255	Benutzerdefinierte statische Farben kombiniert rot, grün, blau und ultraviolett Hinweis: Es können immer nur 3 auf einmal verwendet werden.
		g000–255	
		b000–255	
		w000–255	
		S000–100	SMD-Stroboskopeffektegeschwindigkeit
		DI-L DI-R	Richtung der Motorrotation (links oder rechts)
		M000–100	Geschwindigkeit der Motorrotation
Infrared Mode	SEt	on	Schaltet Infrarot ein oder aus
		oFF	

DMX-Verbindung

Der Rotosphere Q3 kann mit einem DMX-Controller betrieben werden, wenn eine DMX-Serienschaltung zum Einsatz kommt. Anweisungen zum Zusammenschluss und der Konfiguration dieses Geräts für den Betrieb im DMX-Modus finden Sie im Benutzerhandbuch. Wenn Sie mit DMX nicht vertraut sind, laden Sie "DMX - Eine Einführung" unter www.chauvetdj.com.

Startadresse

Um einen vollständigen Zugang zu allen Kanälen in jedem DMX-Modus zu gewährleisten, beträgt die höchste empfohlene DMX-Adresse **494**.

Master/Slave-Schaltung

Der Rotosphere Q3 verwendet für seinen Master/Slave-Modus eine DMX-Datenverbindung. Anweisungen zum Zusammenschluss und der Konfiguration dieses Geräts für den Betrieb im Master/Slave-Modus finden Sie im Benutzerhandbuch.

IRC-6 (Infrarot-Fernbedienung)

Der Rotosphere Q3 ist vollständig kompatibel mit der Infrarot-Fernbedienung (IRC-6) von CHAUVET DJ. Weitere Informationen zur IRC-6 oder herunterladbare Anweisungen finden Sie unter www.chauvetdj.com.

DMX-Werte

19Ch

KANAL	FUNKTION	WERT	PROZENT/EINSTELLUNG	
1	LED Zone 1	000 ⇔ 255	rot, 0–100 %	
2		Manuell ausgewählte Farbe	000 ⇔ 255	grün, 0–100 %
3			000 ⇔ 255	blau, 0–100 %
4			000 ⇔ 255	weiß, 0–100 %
5	Stroboskop		000 ⇔ 005	Keine Funktion
		006 ⇔ 250	Blitzfrequenz (von langsam nach schnell)	
	Musiksteuerungs-Modus	251 ⇔ 255	Musiksteuerungs-Strobe	
6	LED Zone 2	000 ⇔ 255	rot, 0–100 %	
7		Manuell ausgewählte Farbe	000 ⇔ 255	grün, 0–100 %
8			000 ⇔ 255	blau, 0–100 %
9			000 ⇔ 255	weiß, 0–100 %
10			Stroboskop	000 ⇔ 005
		006 ⇔ 250		Blitzfrequenz (von langsam nach schnell)
	Musiksteuerungs-Modus	251 ⇔ 255	Musiksteuerungs-Strobe	
11	LED Zone 3	000 ⇔ 255	rot, 0–100 %	
12		Manuell ausgewählte Farbe	000 ⇔ 255	grün, 0–100 %
13			000 ⇔ 255	blau, 0–100 %
14			000 ⇔ 255	weiß, 0–100 %
15			Stroboskop	000 ⇔ 005
		006 ⇔ 250		Blitzfrequenz (von langsam nach schnell)
	Musiksteuerungs-Modus	251 ⇔ 255	Musiksteuerungs-Strobe	
16	Motor (LED Zonen 1, 2, und 3)	000	Anhalten	
		001 ⇔ 127	Nach links rotieren, von langsam nach schnell	
		128	Anhalten	
		129 ⇔ 255	Nach rechts rotieren, von langsam nach schnell	

19Ch (cont.)

KANAL	FUNKTION	WERT	PROZENT/EINSTELLUNG		
17	Farbmakros und Auto-Programme	000 ⇔ 005	Verdunkelung		
		Zonen	1	2	3
		006 ⇔ 013	rot	rot	rot
		014 ⇔ 022	grün	grün	grün
		023 ⇔ 031	blau	blau	blau
		032 ⇔ 040	weiß	weiß	weiß
		041 ⇔ 049	rot	grün	blau
		050 ⇔ 058	rot	grün	weiß
		059 ⇔ 067	rot	blau	weiß
		068 ⇔ 076	grün	blau	weiß
		077 ⇔ 085	rot/grün	rot/blau	rot/weiß
		086 ⇔ 094	grün/rot	grün/blau	grün/weiß
		095 ⇔ 103	blau/rot	blau/grün	blau/weiß
		104 ⇔ 112	weiß/rot	weiß/grün	blau/weiß
		113 ⇔ 121	rot/grün	rot/grün	rot/grün
		122 ⇔ 130	rot/blau	rot/blau	rot/blau
		131 ⇔ 139	rot/weiß	rot/weiß	rot/weiß
		140 ⇔ 148	grün/blau	grün/blau	grün/blau
		149 ⇔ 157	grün/weiß	grün/weiß	grün/weiß
		158 ⇔ 166	blau/weiß	blau/weiß	blau/weiß
		167 ⇔ 175	rot/grün/blau	rot/grün/blau	rot/grün/blau
		176 ⇔ 184	rot/grün/weiß	rot/grün/weiß	rot/grün/weiß
		185 ⇔ 193	grün/blau/weiß	grün/blau/weiß	grün/blau/weiß
		194 ⇔ 202	rot/grün/blau	grün/blau/weiß	rot/grün/weiß
203 ⇔ 211	RGBW	RGBW	RGBW		
212 ⇔ 220	Programm 1 / Musik 1				
221 ⇔ 229	Programm 2 / Musik 2				
230 ⇔ 238	Programm 3 / Musik 3				
239 ⇔ 247	Programm 4 / Musik 3				
248 ⇔ 255	Programm 5 / Musik 3				
18	Programmgeschwindigkeit / Musikempfindlichkeit (wenn Kanal 17 von 212 bis 255 reicht)	000 ⇔ 250	Programmgeschwindigkeit, von langsam nach schnell		
		251 ⇔ 255	Empfindlichkeit Musikgesteuertes Programm		
19	Motorsteuerung (Kanal 17, Farbmakros)	000	Anhalten		
		001 ⇔ 127	Nach links rotieren, von langsam nach schnell		
		128	Anhalten		
		129 ⇔ 255	Nach rechts rotieren, von langsam nach schnell		

9Ch

KANAL	FUNKTION	WERT	PROZENT/EINSTELLUNG		
1	Alles manuell ausgewählte Farbe	000 ⇔ 255	rot, 0–100 %		
2		000 ⇔ 255	grün, 0–100 %		
3		000 ⇔ 255	blau, 0–100 %		
4		000 ⇔ 255	weiß, 0–100 %		
5	Alles Stroboskopeffekt	000 ⇔ 005	Keine Funktion		
		006 ⇔ 250	Blitzfrequenz (von langsam nach schnell)		
	Alles Musiksteuerung	251 ⇔ 255	Musiksteuerungs-Strobe		
6	Motor	000	Anhalten		
		001 ⇔ 127	Nach links rotieren, von langsam nach schnell		
		128	Anhalten		
		129 ⇔ 255	Nach rechts rotieren, von langsam nach schnell		
7	Farbmakros und Auto-Programme	000 ⇔ 005	Verdunkelung		
		Zonen	1	2	3
		006 ⇔ 013	rot	rot	rot
		014 ⇔ 022	grün	grün	grün
		023 ⇔ 031	blau	blau	blau
		032 ⇔ 040	weiß	weiß	weiß
		041 ⇔ 049	rot	grün	blau
		050 ⇔ 058	rot	grün	weiß
		059 ⇔ 067	rot	blau	weiß
		068 ⇔ 076	grün	blau	weiß
		077 ⇔ 085	rot/grün	rot/blau	rot/weiß
		086 ⇔ 094	grün/rot	grün/blau	grün/weiß
		095 ⇔ 103	blau/rot	blau/grün	blau/weiß
		104 ⇔ 112	weiß/rot	weiß/grün	blau/weiß
		113 ⇔ 121	rot/grün	rot/grün	rot/grün
		122 ⇔ 130	rot/blau	rot/blau	rot/blau
		131 ⇔ 139	rot/weiß	rot/weiß	rot/weiß
		140 ⇔ 148	grün/blau	grün/blau	grün/blau
		149 ⇔ 157	grün/weiß	grün/weiß	grün/weiß
		158 ⇔ 166	blau/weiß	blau/weiß	blau/weiß
		167 ⇔ 175	rot/grün/blau	rot/grün/blau	rot/grün/blau
		176 ⇔ 184	rot/grün/weiß	rot/grün/weiß	rot/grün/weiß
		185 ⇔ 193	grün/blau/weiß	grün/blau/weiß	grün/blau/weiß
		194 ⇔ 202	rot/grün/blau	grün/blau/weiß	rot/grün/weiß
		203 ⇔ 211	RGBW	RGBW	RGBW
		212 ⇔ 220	Programm 1 / Musik 1		
		221 ⇔ 229	Programm 2 / Musik 2		
230 ⇔ 238	Programm 3 / Musik 3				
239 ⇔ 247	Programm 4 / Musik 3				
248 ⇔ 255	Programm 5 / Musik 3				
8	Programmgeschwindigkeit / Musikempfindlichkeit (wenn Kanal 7 von 212 bis 255 reicht)	000 ⇔ 250	Programmgeschwindigkeit, von langsam nach schnell		
		251 ⇔ 255	Empfindlichkeit Musikgesteuertes Programm		

KANAL	FUNKTION	WERT	PROZENT/EINSTELLUNG
9	Motorsteuerung (Kanal 7, Farbmakros)	000	Anhalten
		001 ⇔ 127	Nach links rotieren, von langsam nach schnell
		128	Anhalten
		129 ⇔ 255	Nach rechts rotieren, von langsam nach schnell

3Ch

KANAL	FUNKTION	WERT	PROZENT/EINSTELLUNG		
1	Color Macros and Auto Programs	000 ⇔ 005	Verdunkelung		
		Zonen	1 2 3		
		006 ⇔ 013	rot	rot	rot
		014 ⇔ 022	grün	grün	grün
		023 ⇔ 031	blau	blau	blau
		032 ⇔ 040	weiß	weiß	weiß
		041 ⇔ 049	rot	grün	blau
		050 ⇔ 058	rot	grün	weiß
		059 ⇔ 067	rot	blau	weiß
		068 ⇔ 076	grün	blau	weiß
		077 ⇔ 085	rot/grün	rot/blau	rot/weiß
		086 ⇔ 094	grün/rot	grün/blau	grün/weiß
		095 ⇔ 103	blau/rot	blau/grün	blau/weiß
		104 ⇔ 112	weiß/rot	weiß/grün	blau/weiß
		113 ⇔ 121	rot/grün	rot/grün	rot/grün
		122 ⇔ 130	rot/blau	rot/blau	rot/blau
		131 ⇔ 139	rot/weiß	rot/weiß	rot/weiß
		140 ⇔ 148	grün/blau	grün/blau	grün/blau
		149 ⇔ 157	grün/weiß	grün/weiß	grün/weiß
		158 ⇔ 166	blau/weiß	blau/weiß	blau/weiß
		167 ⇔ 175	rot/grün/blau	rot/grün/blau	rot/grün/blau
		176 ⇔ 184	rot/grün/weiß	rot/grün/weiß	rot/grün/weiß
		185 ⇔ 193	grün/blau/weiß	grün/blau/weiß	grün/blau/weiß
		194 ⇔ 202	rot/grün/blau	grün/blau/weiß	rot/grün/weiß
		203 ⇔ 211	RGBW	RGBW	RGBW
		212 ⇔ 220	Programm 1 / Musik 1		
		221 ⇔ 229	Programm 2 / Musik 2		
230 ⇔ 238	Programm 3 / Musik 3				
239 ⇔ 247	Programm 4 / Musik 3				
248 ⇔ 255	Programm 5 / Musik 3				
2	Programmgeschwindigkeit / Musikempfindlichkeit (wenn Kanal 1 von 212 bis 255 reicht)	000 ⇔ 250	Programmgeschwindigkeit, von langsam nach schnell		
		251 ⇔ 255	Empfindlichkeit Musikgesteuertes Programm		
3	Motorsteuerung	000	Anhalten		
		001 ⇔ 127	Nach links rotieren, von langsam nach schnell		
		128	Anhalten		
		129 ⇔ 255	Nach rechts rotieren, von langsam nach schnell		

Informazioni sulla Guida

La Guida Rapida Rotosphere Q3 contiene informazioni di base sul prodotto quali montaggio, opzioni menù e valori DMX. Per maggiori dettagli, scaricare il Manuale Utente dal sito www.chauvetdj.com.

Esclusione di responsabilità

Le informazioni e le specifiche contenute in questa guida possono essere modificate senza preavviso.

Note di Sicurezza

Le Note di Sicurezza includono informazioni importanti circa il montaggio, l'uso e la manutenzione.



- Questa apparecchiatura non è progettata per installazione permanente.
- Collegare questa unità SOLTANTO ad un circuito dotato di messa a terra e protetto.
- Prima di effettuare la pulizia o sostituire il fusibile, scollegare sempre l'unità dall'alimentazione elettrica.
- NON guardare la sorgente luminosa quando l'unità è in funzione.
- Assicursi che il cavo di alimentazione non sia piegato o danneggiato.
- Non scollegare mai questa apparecchiatura dall'alimentazione elettrica tirando il cavo.
- Per il montaggio in alto dell'unità utilizzare SEMPRE un cavo di sicurezza.
- NON collocare materiale infiammabile vicino all'unità mentre è in funzione.
- NON toccare l'unità durante il funzionamento perché potrebbe essere molto calda.
- La tensione della presa a muro cui si collega l'apparecchiatura deve trovarsi entro il campo specificato sull'etichetta o sul pannello posteriore.
- Questa apparecchiatura deve essere utilizzata soltanto in interni (IP20)! Per evitare il rischio di incendio o di folgorazione non esporre l'apparecchiatura alla pioggia o all'umidità.
- Montare sempre l'unità in posizione ben ventilata, ad almeno 50 cm. (20") da qualsiasi superficie.
- Assicursi che nessuna apertura di ventilazione dell'unità sia ostruita.
- Non collegare mai ad un dimmer o ad un reostato.
- Sostituire il fusibile con un altro dello stesso tipo e classe.
- Prendere e trasportare l'unità SOLTANTO dalla staffa per il montaggio sospeso o dalle maniglie.
- Massima temperatura ambiente ammessa: 40 °C (104 °F). Non utilizzare l'unità a temperature superiori.
- In caso di gravi problemi di funzionamento sospendere immediatamente l'utilizzo.
- NON aprire l'unità. Non contiene parti riparabili dall'utente.
- Per evitare un consumo inutile ed aumentare la durata, durante i periodi di non utilizzo disconnettere completamente il prodotto dall'alimentazione con l'interruttore o scollegando il cavo.



Contatti

Per richiedere assistenza o restituire l'apparecchiatura, al di fuori di Stati Uniti, Regno Unito, Irlanda, Messico o Benelux contattare il distributore locale. Per informazioni sui contatti, visitare il sito Web www.chauvetdj.com.

Che cosa è incluso

- Rotosphere Q3
- Cavo di alimentazione
- Scheda di garanzia
- Guida Rapida

Per iniziare

Disimballare Rotosphere Q3 ed accertarsi di aver ricevuto tutti i componenti integri. Se l'imballo appare danneggiato, farlo immediatamente presente al trasportatore e non a Chauvet.

Descrizione del prodotto

Rotosphere Q3 è un simulatore di sfera specchiata di facile utilizzo e controllabile con DMX. Dotata di cinque LED quad-color, quest'apparecchiatura avvolge l'intero ambiente con fasci multicolore che ruotano A 360° continuamente ed in modo fluido. Le lenti distanziate uniformemente ottimizzano l'emissione luminosa e riducono i punti morti, mentre la velocità di rotazione regolabile consente di adeguarla al ritmo della musica.

Tre zone controllabili possono emettere fino a tre diversi colori contemporaneamente, mentre il controllo separato del colore e della velocità di rotazione assicurano la flessibilità necessaria per creare look personalizzati senza necessità di controllo DMX. Telecomando IRC-6 venduto separatamente.

Informazioni generali

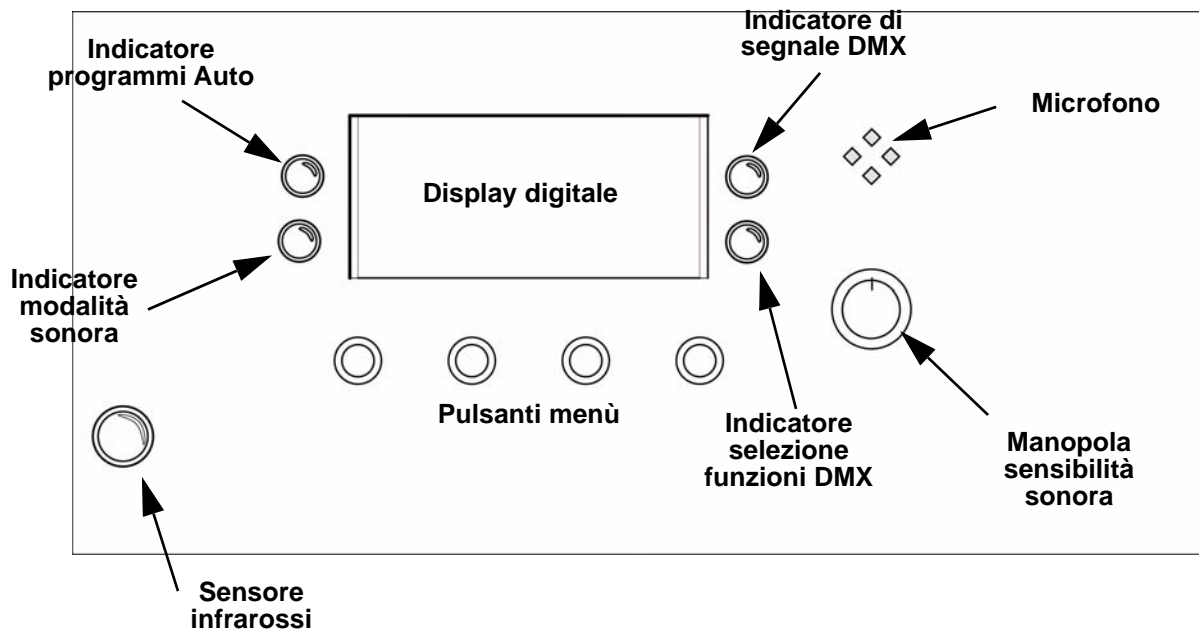
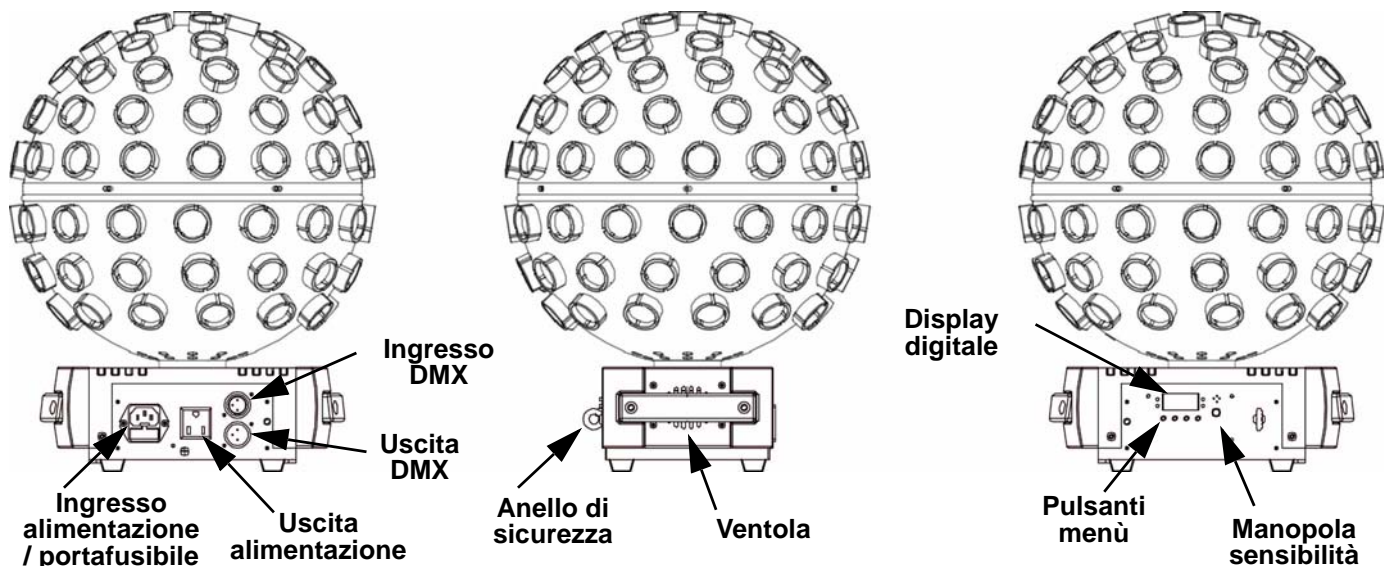

Alimentazione CA

Questa unità è dotata di alimentatore a commutazione automatica con tensione in ingresso di 100–240 V CA, 50/60 Hz.



Per evitarne l'eccessiva usura e migliorarne la durata nel tempo, scollegare l'unità dalla presa elettrica o disattivare l'alimentazione tramite l'apposito interruttore, se inutilizzata per lunghi periodi.

Collegamento

Per il numero massimo di unità collegabili in cascata a 120 V oppure a 240 V, fare riferimento al Manuale Utente o alla targhetta collocata sul prodotto.

Sostituzione fusibile

1. Scollegare l'alimentazione elettrica dall'unità.
2. Inserire la punta di un giravite a testa piatta nella fessura dell'alloggiamento del fusibile.
3. Rimuovere dall'alloggiamento il cappellotto di sicurezza.
4. Rimuovere il fusibile bruciato dalla clip sulla parte anteriore del cappellotto di sicurezza e sostituirlo con uno identico.
5. Reinserire il portafusibile e ricollegare l'alimentazione elettrica.

Montaggio

Prima di montare l'unità, leggere le [Note di Sicurezza](#).

Schema di montaggio

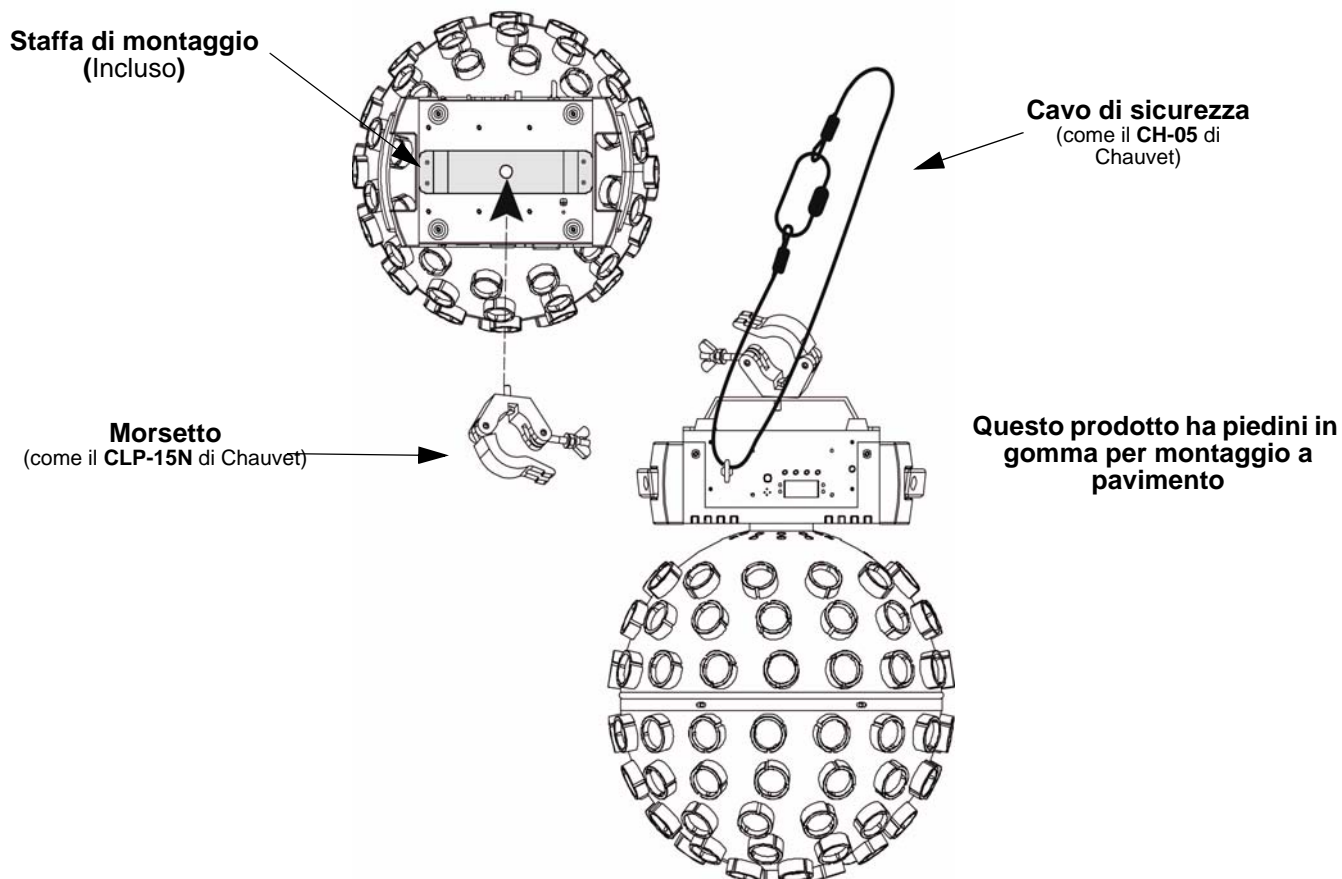

Descrizione del pannello di controllo

PULSANTE	FUNZIONE
<MENU>	Consente di uscire dal menù o dalla funzione corrente
<UP>	Consente di spostarsi verso l'alto nell'elenco menù e di aumentare il valore numerico all'interno di una funzione
<DOWN>	Consente di spostarsi verso il basso nell'elenco menù e di diminuire il valore numerico all'interno di una funzione
<ENTER>	Consente di attivare il menù visualizzato o impostare il valore selezionato nella funzione selezionata

Mappa menu

MODALITÀ	LIVELLI DI PROGRAMMAZIONE		DESCRIZIONE
Modalità DMX	3Ch	d001-510	Modalità DMX 3 canali
	9Ch	d001-504	Modalità DMX 9 canali
	19CH	d001-494	Modalità DMX 19 canali
Colori statici	C--	C 1-23	Colori statici
Programmi automatici	P--	P 1-5	Programmi automatici
Velocità automatica	S--	S001-100	Velocità programma P 1 - 5
Modalità Attivazione sonora	Snd	Snd1-3	Programmi ad attivazione sonora
Mixaggio colore personalizzato	u--	r000-255	Colori statici personalizzati Combinazione di Rosso, Verde, Blu e Bianco Nota: è possibile utilizzarne solo tre contemporaneamente.
		g000-255	
		b000-255	
		w000-255	Velocità strobo SMD
		S000-100	
		DI-L DI-R	
M000-100	Velocità rotazione motore		
Modalità infrarosso	SEt	on	Attivazione/disattivazione infrarossi
		oFF	

Collegamento DMX

Rotosphere Q3 può funzionare con un controller DMX quando collegato tramite connessioni seriali DMX. Le istruzioni per il collegamento e la configurazione di questa unità sono contenute nel Manuale Utente. Se non si ha familiarità con il DMX, scaricare DMX Primer all'indirizzo www.chauvetdj.com.

Indirizzo iniziale

Per assicurare il completo accesso a tutti i canali in ciascuna modalità DMX, l'indirizzo maggiormente raccomandato è **494**.

Collegamento Master/Slave

In modalità Master/Slave, Rotosphere Q3 utilizza il collegamento dati DMX. Le istruzioni per il collegamento e la configurazione di questa unità per il funzionamento Master/Slave sono contenute nel Manuale Utente.

IRC-6 (Telecomando a infrarossi)

Rotosphere Q3 è totalmente compatibile con il Telecomando a infrarossi (IRC-6) di CHAUVET DJ. Per maggiori informazioni sul Telecomando a infrarossi, o per scaricarne le relative istruzioni, visitare il sito Web www.chauvetdj.com.

Valori DMX

19Ch

CANALE	FUNZIONE	VALORE	PERCENTUALE/IMPOSTAZIONE	
1	LED Zona 1	Colore manuale	000 ⇔ 255	Rosso 0–100%
2			000 ⇔ 255	Verde 0–100%
3			000 ⇔ 255	Blu 0–100%
4			000 ⇔ 255	Bianco 0–100%
5	LED Zona 1	Stroboscopio	000 ⇔ 005	Nessuna funzione
			006 ⇔ 250	Stroboscopio, da lento a veloce
	LED Zona 1	Modalità attivazione sonora	251 ⇔ 255	Stroboscopio ad attivazione sonora
6			LED Zona 2	Colore manuale
7	000 ⇔ 255	Verde 0–100%		
8	000 ⇔ 255	Blu 0–100%		
9	000 ⇔ 255	Bianco 0–100%		
10	LED Zona 2	Stroboscopio	000 ⇔ 005	Nessuna funzione
			006 ⇔ 250	Stroboscopio, da lento a veloce
	LED Zona 2	Modalità attivazione sonora	251 ⇔ 255	Stroboscopio ad attivazione sonora
11			LED Zona 3	Colore manuale
12	000 ⇔ 255	Verde 0–100%		
13	000 ⇔ 255	Blu 0–100%		
14	000 ⇔ 255	Bianco 0–100%		
15	LED Zona 3	Stroboscopio	000 ⇔ 005	Nessuna funzione
			006 ⇔ 250	Stroboscopio, da lento a veloce
	LED Zona 3	Modalità attivazione sonora	251 ⇔ 255	Stroboscopio ad attivazione sonora
16			Motore (LED Zone 1, 2, e 3)	000
	001 ⇔ 127	Rotazione a sinistra (lenta-veloce)		
	128	Stop		
	129 ⇔ 255	Rotazione a destra (lenta-veloce)		

19Ch (cont.)

CANALE	FUNZIONE	VALORE	PERCENTUALE/IMPOSTAZIONE			
17	Macro colore e programmi automatici	000 ⇔ 005	Blackout			
		Zone	1	2	3	
		006 ⇔ 013	Rosso	Rosso	Rosso	
		014 ⇔ 022	Verde	Verde	Verde	
		023 ⇔ 031	Blu	Blu	Blu	
		032 ⇔ 040	Bianco	Bianco	Bianco	
		041 ⇔ 049	Rosso	Verde	Blu	
		050 ⇔ 058	Rosso	Verde	Bianco	
		059 ⇔ 067	Rosso	Blu	Bianco	
		068 ⇔ 076	Verde	Blu	Bianco	
		077 ⇔ 085	Rosso Verde	Rosso Blu	Rosso Bianco	
		086 ⇔ 094	Verde Rosso	Verde Blu	Verde Bianco	
		095 ⇔ 103	Blu Rosso	Blu Verde	Blu Bianco	
		104 ⇔ 112	Bianco Rosso	Bianco Verde	Blu Bianco	
		113 ⇔ 121	Rosso Verde	Rosso Verde	Rosso Verde	
		122 ⇔ 130	Rosso Blu	Rosso Blu	Rosso Blu	
		131 ⇔ 139	Rosso Bianco	Rosso Bianco	Rosso Bianco	
		140 ⇔ 148	Verde Blu	Verde Blu	Verde Blu	
		149 ⇔ 157	Verde Bianco	Verde Bianco	Verde Bianco	
		158 ⇔ 166	Blu Bianco	Blu Bianco	Blu Bianco	
		167 ⇔ 175	Rosso Verde Blu	Rosso Verde Blu	Rosso Verde Blu	
		176 ⇔ 184	Rosso Verde Bianco	Rosso Verde Bianco	Rosso Verde Bianco	
		185 ⇔ 193	Verde Blu Bianco	Verde Blu Bianco	Verde Blu Bianco	
		194 ⇔ 202	Rosso Verde Blu	Verde Blu Bianco	Rosso Verde Bianco	
		203 ⇔ 211	RGBW	RGBW	RGBW	
		212 ⇔ 220	Programma 1 / Suono 1			
221 ⇔ 229	Programma 2 / Suono 2					
230 ⇔ 238	Programma 3 / Suono 3					
239 ⇔ 247	Programma 4 / Suono 3					
248 ⇔ 255	Programma 5 / Suono 3					
18	Velocità programma / Sensibilità sonora (quando il canale 17 è compreso tra 212 e 255)	000 ⇔ 250	Velocità programma (lento - veloce)			
		251 ⇔ 255	Sensibilità programmi ad attivazione sonora			
19	Controllo motore (macro colore canale 17)	000	Stop			
		001 ⇔ 127	Rotazione a sinistra (lenta-veloce)			
		128	Stop			
		129 ⇔ 255	Rotazione a destra (lenta-veloce)			

9Ch

CANALE	FUNZIONE	VALORE	PERCENTUALE/IMPOSTAZIONE		
1	Tutti i colori manuali	000 ⇔ 255	Rosso 0–100%		
2		000 ⇔ 255	Verde 0–100%		
3		000 ⇔ 255	Blu 0–100%		
4		000 ⇔ 255	Bianco 0–100%		
5	Tutti gli strobo	000 ⇔ 005	Nessuna funzione		
		006 ⇔ 250	Stroboscopio, da lento a veloce		
	Tutte le modalità Sonore	251 ⇔ 255	Stroboscopio ad attivazione sonora		
6	Motore	000	Stop		
		001 ⇔ 127	Rotazione a sinistra (lenta-veloce)		
		128	Stop		
		129 ⇔ 255	Rotazione a destra (lenta-veloce)		
7	Macro colore e programmi automatici	000 ⇔ 005	Blackout		
		Zone	1	2	3
		006 ⇔ 013	Rosso	Rosso	Rosso
		014 ⇔ 022	Verde	Verde	Verde
		023 ⇔ 031	Blu	Blu	Blu
		032 ⇔ 040	Bianco	Bianco	Bianco
		041 ⇔ 049	Rosso	Verde	Blu
		050 ⇔ 058	Rosso	Verde	Bianco
		059 ⇔ 067	Rosso	Blu	Bianco
		068 ⇔ 076	Verde	Blu	Bianco
		077 ⇔ 085	Rosso Verde	Rosso Blu	Rosso Bianco
		086 ⇔ 094	Verde Rosso	Verde Blu	Verde Bianco
		095 ⇔ 103	Blu Rosso	Blu Verde	Blu Bianco
		104 ⇔ 112	Bianco Rosso	Bianco Verde	Blu Bianco
		113 ⇔ 121	Rosso Verde	Rosso Verde	Rosso Verde
		122 ⇔ 130	Rosso Blu	Rosso Blu	Rosso Blu
		131 ⇔ 139	Rosso Bianco	Rosso Bianco	Rosso Bianco
		140 ⇔ 148	Verde Blu	Verde Blu	Verde Blu
		149 ⇔ 157	Verde Bianco	Verde Bianco	Verde Bianco
		158 ⇔ 166	Blu Bianco	Blu Bianco	Blu Bianco
		167 ⇔ 175	Rosso Verde Blu	Rosso Verde Blu	Rosso Verde Blu
		176 ⇔ 184	Rosso Verde Bianco	Rosso Verde Bianco	Rosso Verde Bianco
		185 ⇔ 193	Verde Blu Bianco	Verde Blu Bianco	Verde Blu Bianco
		194 ⇔ 202	Rosso Verde Blu	Verde Blu Bianco	Rosso Verde Bianco
		203 ⇔ 211	RGBW	RGBW	RGBW
		212 ⇔ 220	Programma 1 / Suono 1		
		221 ⇔ 229	Programma 2 / Suono 2		
230 ⇔ 238	Programma 3 / Suono 3				
239 ⇔ 247	Programma 4 / Suono 3				
248 ⇔ 255	Programma 5 / Suono 3				
8	Velocità programma / Sensibilità sonora (quando il canale 7 è compreso tra 212 e 255)	000 ⇔ 250	Velocità programma (lento - veloce)		
		251 ⇔ 255	Sensibilità programmi ad attivazione sonora		

CANALE	FUNZIONE	VALORE	PERCENTUALE/IMPOSTAZIONE
9	Controllo motore (macro colore canale 7)	000	Stop
		001 ⇔ 127	Rotazione a sinistra (lenta-veloce)
		128	Stop
		129 ⇔ 255	Rotazione a destra (lenta-veloce)

3Ch

CANALE	FUNZIONE	VALORE	PERCENTUALE/IMPOSTAZIONE		
1	Macro colore e programmi automatici	000 ⇔ 005	Blackout		
		Zone	1	2	3
		006 ⇔ 013	Rosso	Rosso	Rosso
		014 ⇔ 022	Verde	Verde	Verde
		023 ⇔ 031	Blu	Blu	Blu
		032 ⇔ 040	Bianco	Bianco	Bianco
		041 ⇔ 049	Rosso	Verde	Blu
		050 ⇔ 058	Rosso	Verde	Bianco
		059 ⇔ 067	Rosso	Blu	Bianco
		068 ⇔ 076	Verde	Blu	Bianco
		077 ⇔ 085	Rosso Verde	Rosso Blu	Rosso Bianco
		086 ⇔ 094	Verde Rosso	Verde Blu	Verde Bianco
		095 ⇔ 103	Blu Rosso	Blu Verde	Blu Bianco
		104 ⇔ 112	Bianco Rosso	Bianco Verde	Blu Bianco
		113 ⇔ 121	Rosso Verde	Rosso Verde	Rosso Verde
		122 ⇔ 130	Rosso Blu	Rosso Blu	Rosso Blu
		131 ⇔ 139	Rosso Bianco	Rosso Bianco	Rosso Bianco
		140 ⇔ 148	Verde Blu	Verde Blu	Verde Blu
		149 ⇔ 157	Verde Bianco	Verde Bianco	Verde Bianco
		158 ⇔ 166	Blu Bianco	Blu Bianco	Blu Bianco
		167 ⇔ 175	Rosso Verde Blu	Rosso Verde Blu	Rosso Verde Blu
		176 ⇔ 184	Rosso Verde Bianco	Rosso Verde Bianco	Rosso Verde Bianco
		185 ⇔ 193	Verde Blu Bianco	Verde Blu Bianco	Verde Blu Bianco
		194 ⇔ 202	Rosso Verde Blu	Verde Blu Bianco	Rosso Verde Bianco
		203 ⇔ 211	RGBW	RGBW	RGBW
		212 ⇔ 220	Programma 1 / Suono 1		
		221 ⇔ 229	Programma 2 / Suono 2		
		230 ⇔ 238	Programma 3 / Suono 3		
		239 ⇔ 247	Programma 4 / Suono 3		
		248 ⇔ 255	Programma 5 / Suono 3		
2	Velocità programma / Sensibilità sonora (quando il canale 1 è compreso tra 212 e 255)	000 ⇔ 250	Velocità programma (lento - veloce)		
		251 ⇔ 255	Sensibilità programmi ad attivazione sonora		
3	Controllo motore	000	Stop		
		001 ⇔ 127	Rotazione a sinistra (lenta-veloce)		
		128	Stop		
		129 ⇔ 255	Rotazione a destra (lenta-veloce)		

Over deze handleiding

De Rotosphere Q3 Beknopte Handleiding (BH) bevat basisinformatie over het product, zoals montage, menu-opties en DMX-waarden. Download de gebruikershandleiding op www.chauvetdj.com voor meer informatie.

Disclaimer

De informatie en specificaties in deze BH kunnen zonder voorafgaande kennisgeving worden gewijzigd.

Veiligheidsinstructies

Deze veiligheidsinstructies bevatten belangrijke informatie over de installatie, het gebruik en het onderhoud.



- Dit product is niet bedoeld voor permanente installatie.
- Sluit dit product **UITSLUITEND** op een geaard en beveiligd stroomcircuit.
- Haal voor het vervangen van de zekering altijd de stekker van het product uit het stopcontact.
- **KIJK NIET** in de lichtbron wanneer het apparaat is ingeschakeld.
- Zorg ervoor dat het stroomsnoer niet knikt of beschadigd.
- Koppel dit product nooit los van het stopcontact door aan het snoer te trekken.
- Gebruik een veiligheidskabel wanneer het product boven lichaamshoogte wordt gemonteerd.
- **GEEN** brandbare materialen in de buurt van de unit tijdens gebruik.
- **RAAK** het product **NIET AAN** wanneer het in werking omdat het dan heet zijn.



- De spanning van het stopcontact waarop u dit product aansluit moet binnen het vermelde bereik op de sticker of achterkant van het product zijn.
- Het product is alleen voor gebruik binnenshuis! (IP20) Om risico op brand of elektrische schokken te voorkomen, mag dit product niet aan regen of vocht worden blootgesteld.
- Monteer dit product altijd op een plek met voldoende ventilatie, minstens 20 inch (50 cm) van de aangrenzende oppervlakken.
- Zorg ervoor dat er geen ventilatie-openingen van de behuizing van het product worden geblokkeerd.
- Sluit dit product nooit aan op een dimmer of een regelweerstand.
- Vervang de zekering met een van hetzelfde type en met dezelfde waarde.
- Gebruik **UITSLUITEND** de ophang-/montagebeugel of de hendels om dit product te dragen.
- De maximale omgevingstemperatuur bedraagt 40 °C. Gebruik dit product niet bij hogere temperaturen.
- Stop in het geval van ernstige operationele problemen onmiddellijk met het gebruik.
- Open het product **NIET**. Het bevat geen te onderhouden onderdelen.
- Om onnodige slijtage te elimineren en zijn levensduur te verlengen, gedurende perioden wanneer het product niet wordt gebruikt, moet u het product afsluiten door een aardlekschakelaar om te zetten of door het te ontkoppelen.

Contact

Van buiten de VS, Verenigd Koninkrijk, Ierland, Mexico of Benelux kunt u contact opnemen met de distributeur of om ondersteuning vragen dan wel het product retourneren. Ga naar www.chauvetdj.com voor contactinformatie.

Wat is inbegrepen

- Rotosphere Q3
- Stroomsnoer
- Garantiekaart
- Beknopte handleiding

Om te beginnen

Pak uw Rotosphere Q3 uit en zorg ervoor dat u alle onderdelen in goede staat hebt ontvangen. Als de doos of inhoud beschadigd lijkt, stel dan de vervoerder onmiddellijk op de hoogte, niet Chauvet.

Productbeschrijving

De Rotosphere Q3 is een spiegelbalsimulator die gemakkelijk te gebruiken is en via DMX bestuurbaar is. Aangedreven door vijf vierkleurige LED's bedekt deze armatuur de volledige ruimte in meerkleurige bundels met soepele en continue 360 graden rotatie. Gelijktijdig gespreide lenzen optimaliseren de opbrengst en verminderen de dode hoeken, terwijl de instelbare draaisnelheid u de sfeer van de muziek laat controleren.

3 regelbare zones kunnen 3 verschillende kleuren tegelijkertijd uitstralen en aparte kleur- en rotatiesnelheidscontrole geven u de flexibiliteit om aangepaste uitstralingen te creëren in de zelfstandige modus, zonder de noodzaak voor DMX-aansturing. De IRC-6 wordt apart verkocht.

Productoverzicht

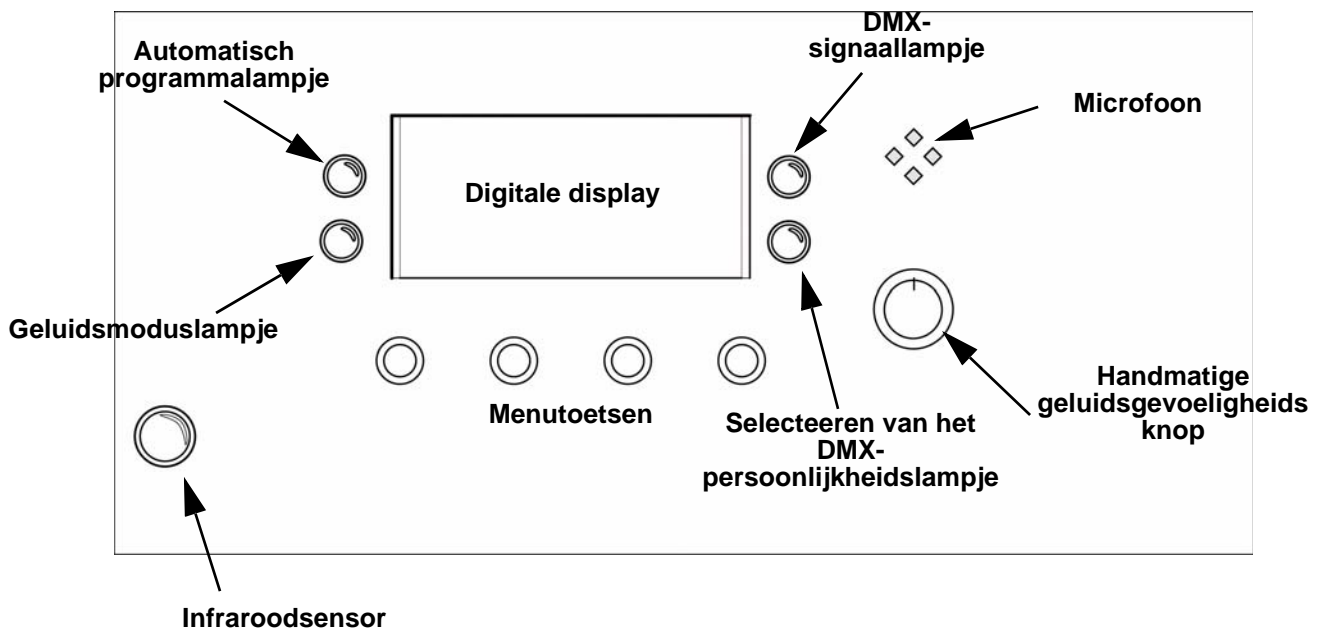
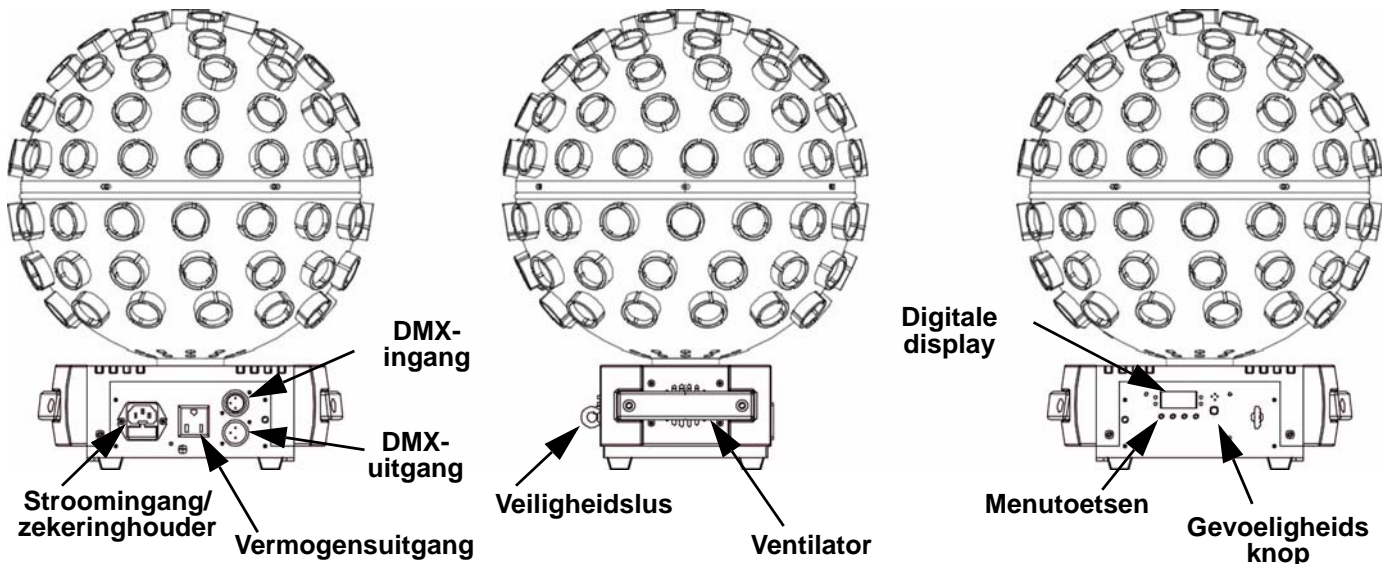

AC-stroom

Dit product heeft een voeding met automatisch bereik die werkt met een ingangsspanning van 100–240 VAC, 50/60 Hz.



Om onnodige slijtage te elimineren en zijn levensduur te verlengen, gedurende perioden wanneer het product niet wordt gebruikt, moet u het product afsluiten door een aardlekschakelaar om te zetten of door het te ontkoppelen.

Power Linking

Voor het maximale aantal Rotosphere Q3-producten die via power link kunnen worden gekoppeld bij elke spanning, ziet u de gebruikershandleiding of de sticker op het product.

Fuse Replacement

1. Ontkoppel het apparaat van de stroom.
2. Wig de punt van een platte schroevendraaier in de sleuf van de zekeringhouder.
3. Druk de beveiligingskap uit de behuizing.
4. Verwijder de doorgebrande zekering vanaf de clip aan de voorkant van de veiligheidsafdekking en vervang deze door een zekering van exact hetzelfde type.
5. Plaats de zekeringhouder terug en steek de stekker er weer in.

Montage

Lees alvorens dit product te monteren alle [Veiligheidsinstructies](#).

Montagediagram

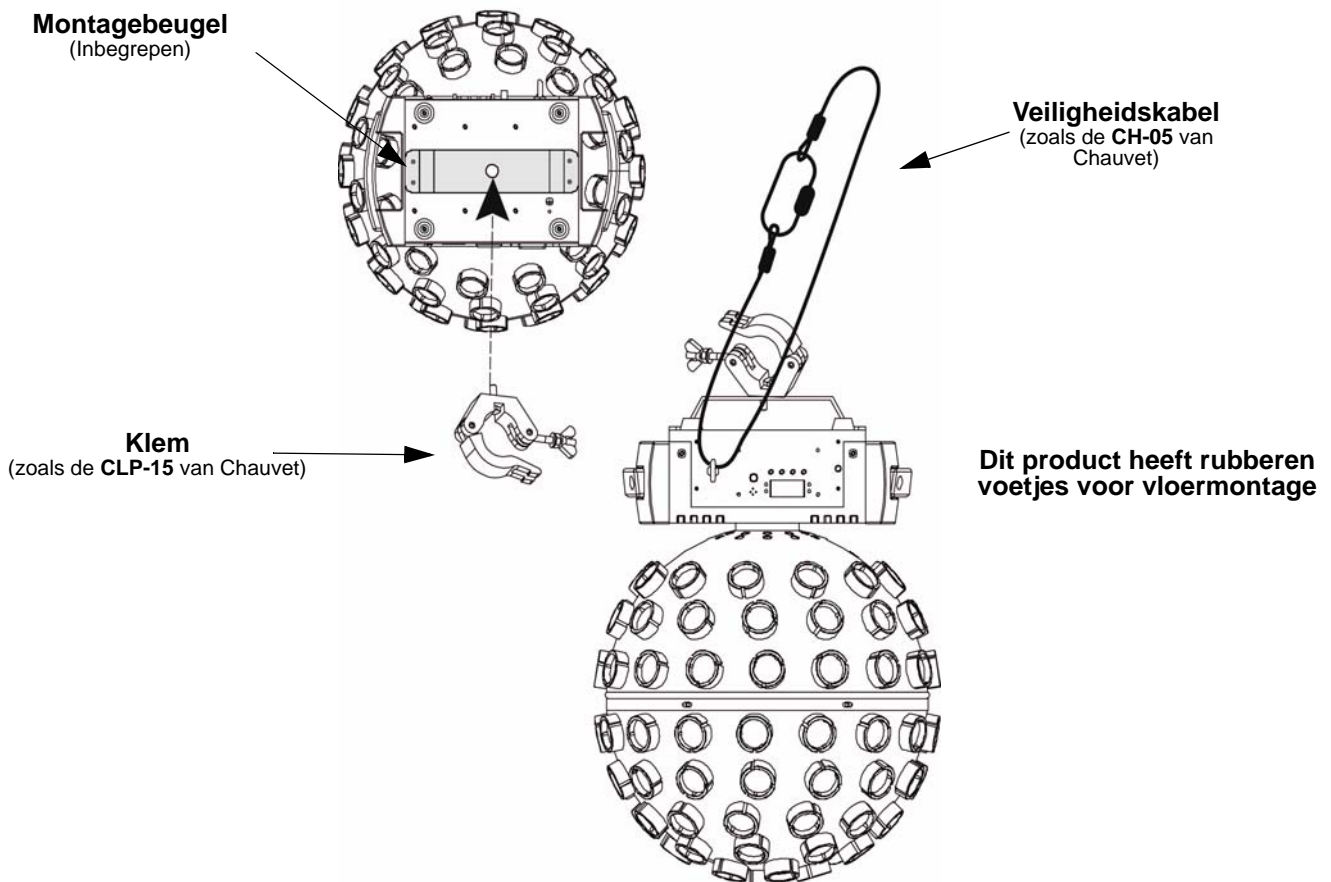

Beschrijving bedieningspaneel

TOETS	FUNCTIE
<MENU>	Sluit het huidige menu of functie af
<UP>	Navigeert omhoog via het menu of verhoogt de numerieke waarde wanneer in een functie
<DOWN>	Navigeert omlaag via het menu of verlaagt de numerieke waarde wanneer in een functie
<ENTER>	Activeert het huidige getoonde menu of plaatst de huidige geselecteerde waarde in de geselecteerde functie

Menukaart

MODUS	PROGRAMMEERNIVEAUS		BESCHRIJVING
DMX-Modus	3Ch	d001–510	3-kanaals DMX-modus
	9Ch	d001–504	9-kanaals DMX-modus
	19CH	d001–494	19-kanaals DMX-modus
Statische kleuren	C--	C 1–23	Statische kleuren
Automatische programma's	P--	P 1–5	Automatische programma's
Snelheid	S--	S001–100	Programmasnelheid voor P 1–5
Geluidsactief	Snd	Snd1–3	Geluidsactieve programma's
Aangepaste kleurenmenging	u--	r000–255	Individuele statische kleuren Combineer rood, groen, blauw en wit Let op: Er kunnen per keer slechts drie worden gebruikt
		g000–255	
		b000–255	
		w000–255	SMD-stroboscoopsnelheid
		DI-L DI-R	Rotatierichting van de motor (links of rechts)
		M000–100	Rotatiesnelheid van de motor
Infrarood modus	SEt	on	Schakelt infrarood in of uit
		oFF	

DMX-koppeling

De Rotosphere Q3 kan met een DMX-regelaar werken, indien gekoppeld door seriële DMX-verbindingen. Instructies voor het aansluiten en configureren van dit product voor DMX-bediening staan in de gebruikershandleiding. Als u niet bekend bent met DMX, download dan de DMX-primer op www.chauvetdj.com.

Startadres

Om volledige toegang tot alle kanalen in elke DMX-modus te garanderen is het hoogste aanbevolen DMX-adres voor dit product **494**.

Master/slave-verbinding

De Rotosphere Q3 maakt gebruik van de DMX-gegevensverbinding voor haar Master-/Slave-modus. Instructies voor het aansluiten en configureren van dit product voor DMX-bediening staan in de gebruikershandleiding.

IRC-6 Infrarood Remote Control

De Rotosphere Q3 is compatibel met de IRC-6 infrarood afstandsbediening van CHAUVET DJ Ga voor meer informatie over de IRC-6 of downloadinstructies naar www.chauvetdj.com.

DMX-waarden

19Ch

KANAAL	FUNCTIE	WAARDE	PERCENTAGE/INSTELLING
1	LED Zone 1	Handmatige kleur	000 ⇔ 255 Rood, 0–100%
2			000 ⇔ 255 Groen, 0–100%
3			000 ⇔ 255 Blauw, 0–100%
4			000 ⇔ 255 Wit, 0–100%
5	LED Zone 1	Stroboscoop	000 ⇔ 005 Geen functie 006 ⇔ 250 Stroboscoop, langzaam tot snel
		Geluidsmodus	251 ⇔ 255 Geluidsactieve stroboscoop
		LED Zone 2	Handmatige kleur
000 ⇔ 255 Groen, 0–100%			
000 ⇔ 255 Blauw, 0–100%			
000 ⇔ 255 Wit, 0–100%			
10	LED Zone 2	Stroboscoop	000 ⇔ 005 Geen functie 006 ⇔ 250 Stroboscoop, langzaam tot snel
		Geluidsmodus	251 ⇔ 255 Geluidsactieve stroboscoop
		LED Zone 3	Handmatige kleur
000 ⇔ 255 Groen, 0–100%			
000 ⇔ 255 Blauw, 0–100%			
000 ⇔ 255 Wit, 0–100%			
15	LED Zone 3	Stroboscoop	000 ⇔ 005 Geen functie 006 ⇔ 250 Stroboscoop, langzaam tot snel
		Geluidsmodus	251 ⇔ 255 Geluidsactieve stroboscoop
		16	Motor (LED Zones 1, 2, en 3)
001 ⇔ 127	Links roteren, langzaam tot snel		
128	Stop		
129 ⇔ 255	Rechts roteren, langzaam tot snel		

19Ch (vervolg.)

KANAAL	FUNCTIE	WAARDE	PERCENTAGE/INSTELLING		
17	Kleurenmacro's en automatische programma's	000 ⇔ 005	Blackout		
		Zones	1	2	3
		006 ⇔ 013	Rood	Rood	Rood
		014 ⇔ 022	Groen	Groen	Groen
		023 ⇔ 031	Blauw	Blauw	Blauw
		032 ⇔ 040	Wit	Wit	Wit
		041 ⇔ 049	Rood	Groen	Blauw
		050 ⇔ 058	Rood	Groen	Wit
		059 ⇔ 067	Rood	Blauw	Wit
		068 ⇔ 076	Groen	Blauw	Wit
		077 ⇔ 085	Rood groen	Rood blauw	Rood wit
		086 ⇔ 094	Groen rood	Groen blauw	Groen wit
		095 ⇔ 103	Blauw rood	Blauw groen	Blauw wit
		104 ⇔ 112	Wit rood	Wit groen	Blauw wit
		113 ⇔ 121	Rood groen	Rood groen	Rood groen
		122 ⇔ 130	Rood blauw	Rood blauw	Rood blauw
		131 ⇔ 139	Rood wit	Rood wit	Rood wit
		140 ⇔ 148	Groen blauw	Groen blauw	Groen blauw
		149 ⇔ 157	Groen wit	Groen wit	Groen wit
		158 ⇔ 166	Blauw wit	Blauw wit	Blauw wit
		167 ⇔ 175	Rood groen blauw	Rood groen blauw	Rood groen blauw
		176 ⇔ 184	Rood groen wit	Rood groen wit	Rood groen wit
		185 ⇔ 193	Groen blauw wit	Groen blauw wit	Groen blauw wit
		194 ⇔ 202	Rood groen blauw	Groen blauw wit	Rood groen wit
		203 ⇔ 211	RGBW	RGBW	RGBW
		212 ⇔ 220	Programma 1/Geluid 1		
		221 ⇔ 229	Programma 2/Geluid 2		
230 ⇔ 238	Programma 3/Geluid 3				
239 ⇔ 247	Programma 4/Geluid 3				
248 ⇔ 255	Programma 5/Geluid 3				
18	Programmasnelheid/ Geluidsgevoeligheid (wanneer kanaal 17 tussen 212-255 is)	000 ⇔ 250	Programmasnelheid, langzaam tot snel		
		251 ⇔ 255	Gevoeligheid geluidsactieve programma's		
19	Motorsturing (kan. 17 kleurenmacro's)	000	Stop		
		001 ⇔ 127	Links roteren, langzaam tot snel		
		128	Stop		
		129 ⇔ 255	Rechts roteren, langzaam tot snel		

NL

9Ch

KANAAL	FUNCTIE	WAARDE	PERCENTAGE/INSTELLING		
1	Alle handmatige kleuren	000 ⇔ 255	Rood, 0–100%		
2		000 ⇔ 255	Groen, 0–100%		
3		000 ⇔ 255	Blauw, 0–100%		
4		000 ⇔ 255	Wit, 0–100%		
5	Alle stroboscopen	000 ⇔ 005	Geen functie		
		006 ⇔ 250	Stroboscoop, langzaam tot snel		
	Alle geluidsmodi	251 ⇔ 255	Geluidsactieve stroboscoop		
6	Motor	000	Stop		
		001 ⇔ 127	Links roteren, langzaam tot snel		
		128	Stop		
		129 ⇔ 255	Rechts roteren, langzaam tot snel		
7	Kleurenmacro's en automatische programma's	000 ⇔ 005	Blackout		
		Zones	1	2	3
		006 ⇔ 013	Rood	Rood	Rood
		014 ⇔ 022	Groen	Groen	Groen
		023 ⇔ 031	Blauw	Blauw	Blauw
		032 ⇔ 040	Wit	Wit	Wit
		041 ⇔ 049	Rood	Groen	Blauw
		050 ⇔ 058	Rood	Groen	Wit
		059 ⇔ 067	Rood	Blauw	Wit
		068 ⇔ 076	Groen	Blauw	Wit
		077 ⇔ 085	Rood groen	Rood blauw	Rood wit
		086 ⇔ 094	Groen rood	Groen blauw	Groen wit
		095 ⇔ 103	Blauw rood	Blauw groen	Blauw wit
		104 ⇔ 112	Wit rood	Wit groen	Blauw wit
		113 ⇔ 121	Rood groen	Rood groen	Rood groen
		122 ⇔ 130	Rood blauw	Rood blauw	Rood blauw
		131 ⇔ 139	Rood wit	Rood wit	Rood wit
		140 ⇔ 148	Groen blauw	Groen blauw	Groen blauw
		149 ⇔ 157	Groen wit	Groen wit	Groen wit
		158 ⇔ 166	Blauw wit	Blauw wit	Blauw wit
		167 ⇔ 175	Rood groen blauw	Rood groen blauw	Rood groen blauw
		176 ⇔ 184	Rood groen wit	Rood groen wit	Rood groen wit
		185 ⇔ 193	Groen blauw wit	Groen blauw wit	Groen blauw wit
		194 ⇔ 202	Rood groen blauw	Groen blauw wit	Rood groen wit
		203 ⇔ 211	RGBW	RGBW	RGBW
		212 ⇔ 220	Programma 1/Geluid 1		
		221 ⇔ 229	Programma 2/Geluid 2		
230 ⇔ 238	Programma 3/Geluid 3				
239 ⇔ 247	Programma 4/Geluid 3				
248 ⇔ 255	Programma 5/Geluid 3				
8	Programmasnelheid/ Geluidsgevoeligheid (wanneer kanaal 7 tussen 212-255 is)	000 ⇔ 250	Programmasnelheid, langzaam tot snel		
		251 ⇔ 255	Gevoeligheid geluidsactieve programma's		

KANAAL	FUNCTIE	WAARDE	PERCENTAGE/INSTELLING
9	Motorsturing (kan. 7 kleurenmacro's)	000	Stop
		001 ⇔ 127	Links roteren, langzaam tot snel
		128	Stop
		129 ⇔ 255	Rechts roteren, langzaam tot snel

3Ch

KANAAL	FUNCTIE	WAARDE	PERCENTAGE/INSTELLING		
1	Kleurenmacro's en automatische programma's	000 ⇔ 005	Blackout		
		Zones	1	2	3
		006 ⇔ 013	Rood	Rood	Rood
		014 ⇔ 022	Groen	Groen	Groen
		023 ⇔ 031	Blauw	Blauw	Blauw
		032 ⇔ 040	Wit	Wit	Wit
		041 ⇔ 049	Rood	Groen	Blauw
		050 ⇔ 058	Rood	Groen	Wit
		059 ⇔ 067	Rood	Blauw	Wit
		068 ⇔ 076	Groen	Blauw	Wit
		077 ⇔ 085	Rood groen	Rood blauw	Rood wit
		086 ⇔ 094	Groen rood	Groen blauw	Groen wit
		095 ⇔ 103	Blauw rood	Blauw groen	Blauw wit
		104 ⇔ 112	Wit rood	Wit groen	Blauw wit
		113 ⇔ 121	Rood groen	Rood groen	Rood groen
		122 ⇔ 130	Rood blauw	Rood blauw	Rood blauw
		131 ⇔ 139	Rood wit	Rood wit	Rood wit
		140 ⇔ 148	Groen blauw	Groen blauw	Groen blauw
		149 ⇔ 157	Groen wit	Groen wit	Groen wit
		158 ⇔ 166	Blauw wit	Blauw wit	Blauw wit
		167 ⇔ 175	Rood groen blauw	Rood groen blauw	Rood groen blauw
		176 ⇔ 184	Rood groen wit	Rood groen wit	Rood groen wit
		185 ⇔ 193	Groen blauw wit	Groen blauw wit	Groen blauw wit
		194 ⇔ 202	Rood groen blauw	Groen blauw wit	Rood groen wit
		203 ⇔ 211	RGBW	RGBW	RGBW
		212 ⇔ 220	Programma 1/Geluid 1		
		221 ⇔ 229	Programma 2/Geluid 2		
230 ⇔ 238	Programma 3/Geluid 3				
239 ⇔ 247	Programma 4/Geluid 3				
248 ⇔ 255	Programma 5/Geluid 3				
2	Programmasnelheid/ Geluidsgevoeligheid (wanneer kanaal 1 tussen 212-255 is)	000 ⇔ 250	Programmasnelheid, langzaam tot snel		
		251 ⇔ 255	Gevoeligheid geluidsactieve programma's		
3	Motorregeling	000	Stop		
		001 ⇔ 127	Links roteren, langzaam tot snel		
		128	Stop		
		129 ⇔ 255	Rechts roteren, langzaam tot snel		

Contact Us

World Headquarters	
General Information	Technical Support
Address: 5200 NW 108th Ave. Sunrise, FL 33351 Voice: (954) 577-4455 Fax: (954) 929-5560 Toll Free: (800) 762-1084	Voice: (844) 393-7575 Fax: (954) 756-8015 Email: chauvetcs@chauvetlighting.com
	Website www.chauvetlighting.com
EUROPE	
General Information	Technical Support
Address: Stokstraat 18 9770 Kruishoutem Belgium Voice: +32 9 388 93 97	Email: eutech@chauvetlighting.eu
	Website www.chauvetlighting.eu
United Kingdom	
General Information	Technical Support
Address: Unit 1C Brookhill Road Industrial Estate Pinxton, Nottingham, UK NG16 6NT Voice: +44 (0) 1773 511115 Fax: +44 (0) 1773 511110	Email: uktech@chauvetlighting.com
	Website www.chauvetlighting.co.uk
MEXICO	
General Information	Technical Support
Address: Av. de las Partidas 34 - 3B, Zona Industrial Lerma Lerma, Edo. de México, CP 52000 Voice: +52 (728) 285-5000	Email: servicio@chauvet.com.mx
	Website www.chauvet.com.mx

Outside the U.S., United Kingdom, Ireland, Mexico or Benelux, contact the dealer of record. Follow the instructions to request support or to return a product. Visit our website for contact details.

Rotosphere Q3 QRG Rev. 2 ML6
 © Copyright 2017 Chauvet
 All rights reserved
 Printed in the P.R.C.

